



ஓட்டுநருக்குரிய அடிப்படை  
விளக்கம்  
அதிகாரபூர்வ கையேடு



# ஓட்டுநருக்குரிய அடிப்படை விளக்கம்

அதிகாரபூர்வ கையேடு  
10<sup>வது</sup> பதிப்பு

## உள்ளடக்கம்

ஓட்டுநருக்குரிய அடிப்படை விளக்கம் (பத்தாவது பதிப்பு), சிங்கப்பூர் போக்குவரத்து போலிசாரால் வெளியிடப்படுகிறது.

இந்த வெளியீட்டின் எந்தப் பகுதியும் வெளியீட்டாளரின் முன் அனுமதியின்றி மறுபிரசுரிக்கப்படவோ, மீட்கத்தக்க

கோப்புத்தளத்தில் பத்திரப்படுத்தி வைக்கப்படவோ, அல்லது மின்னியல், இயந்திரவியல், நகலெடுப்பு, பதிவு அல்லது வேறு வகையில் எந்த வடிவிலும் அனுப்பப்படவோ கூடாது:

சிங்கப்பூர் போக்குவரத்து போலிஸ்

10 உபி அவென்யூ 3  
சிங்கப்பூர் 408865  
தொலைபேசி (65) 6547 0000  
தொலைபிரதி (65) 6547 4900

போக்குவரத்து போலிஸால் ஆன்லைனில் வெளியிடப்பட்டது

01.04.2019 அன்று

வெளியிடப்பட்டது

குறிப்பு: இக்கையேட்டில் உள்ள விவரங்கள் அச்சிடும் சமயத்தில்

சரியானவை. தேர்வு எழுதுபவர்கள் அண்மை விவரங்களறிய <http://driving-in-singapore.spf.gov.sg> அல்லது <http://www.lta.gov.sg> இணையத்தளத்தைப் பார்வையிடுமாறு ஆலோசனை கூறப்படுகிறது.

### பகுதி A: ஓட்டுநர் உரிமங்கள்

அறிமுகம்	4
ஓட்டுநர் உரிமம் என்பது என்ன?	4
ஓட்டுவதற்கான தகுதி	4
ஓட்டுநர் உரிமப் பிரிவுகள்	4
ஓட்டும் திறன் சோதனை	5
இடைக்கால ஓட்டுநர் உரிமம் (PDL)	6
ஓட்டுநர் உரிமத்தின் செல்லுபடி	7
“புதிய” ஓட்டுநர்கள்	7
ஓட்டுநர் மேம்பாட்டுப் புள்ளிகள் முறை (DIPS)	7
மருத்துவப் பரிசோதனை	12
இணையத்தளங்கள்	12

### பகுதி B (அடிப்படை எழுத்துத் தேர்வின்போது பரிசோதிக்கப்பட வேண்டும்)

#### போக்குவரத்து குறிகளும் சமிக்ஞைகளும்

கட்டாயக் குறிகள்	13
தடை குறிகள்	15
எச்சரிக்கை குறிகள்	18
ஒழுங்குமுறை குறிகள்	23
தகவல் குறிகள்	25
நடையர் கடப்புக் குறிகள்	28
சுரங்கச்சாலைகளின் போக்குவரத்து குறிகள்	29
மிதிவண்டிகளுக்கான குறிகள்	30
திசைகாட்டிக் குறிகள்	32
விரைவுச்சாலை கண்காணிப்பு, ஆலோசனை முறை (EMAS)	34
பயன்பாட்டிடத்தின் குறிகள்	39
வாகன அடையாளக்குறிகள்	39
பொதுவான சாலை அடையாளக்குறிகள்	40
திசைகாட்டி அம்புக்குறிகள்	48
ஒன்றிணையும் அம்புக்குறிகள்	48
சமிக்ஞைகள் (போக்குவரத்து விளக்குகள்)	49
சமிக்ஞைகள் (சாலைகளில்)	51
போலிஸ் அதிகாரி காட்டும் சமிக்ஞைகள்	52
கை சமிக்ஞைகள்	54
போக்குவரத்து விதிகளும் ஒழுங்குமுறை கட்டளைகளும்	
இடப்பக்கம் செல்லுபடி விதி	55
சாலைத்தட ஒழுங்குமுறை	55
தாண்டிச் செல்லுபடி	56
போக்குவரத்தை மட்டுப்படுத்துதல்	58
வேக வரம்புகள்	58
சாலை சந்திப்புகளில் “வழி விடுக” விதி	58
வட்டச்சுற்றுப் பாதை	60
விரைவுச் சாலைகளில் வாகனம் ஓட்டுதல்	61
மஞ்சள் பெட்டி சாலை சந்திப்புகள்	61

## உள்ளடக்கம்

“U” வளைவுகள்	63
வாகனத்தை நிறுத்துதலும் நிறுத்தி வைத்தலும்	63
இருக்கை வார்கள்	65
விளக்குகள்	65
மதுபானம்	66
இலகுரக சரக்கு வாகனங்கள்	67
உயர வரம்புகள்	67
வாகனம் ஓட்டும்போது கைபேசி தகவல்தொடர்பு	68
சாதனத்தைப் பயன்படுத்துதல்	
<b>சாலை நடத்தை விதிகள்</b>	
புறப்பட்டுச் செல்லுதல்	69
கண்ணாடிகளும் சமிக்ஞைகளும்	69
சாலையில் ஓட்டிச் செல்லுதல்	69
நெருங்கிப் பின்தொடர்தல்	69
பாதுகாப்பான பின்தொடரும் தூரம்	70
“இரண்டு விநாடி” விதிமுறை	71
நிறுத்துதற்குரிய தூரம்	71
பின்பக்கமாக ஓட்டுதல்	72
நடையர்களின் பாதுகாப்பு	72
அவசரச்சேவை வாகனங்கள்	73
பொதுவான பாதுகாப்பாக ஓட்டும் முறை	73
பாதுகாப்பாக ஓட்டும் உத்தி (தற்காப்புடன் ஓட்டும் உத்தி)	77
போக்குவரத்து விளக்குகள் உள்ள சாலை சந்திப்புகளில்	83
நிற்பதும் ஓட்டிச் செல்வதும்	
சாலையில் செல்லும் தகுதி	84
<b>கார் பாகங்களும் கட்டுப்பாட்டு இயக்கங்களும்</b>	
முன் காட்சி / பின் காட்சி	86
இயக்கக் கருவிகள் (டாஷ்போர்ட்)	87
பல்வேறு வாகனக் கட்டுப்பாடுக் கருவிகளின் பெயர்கள்	87
<b>பணி நடைபெறும் பகுதிகள்</b>	
பணி நடைபெறும் பகுதிகளில் சாலை	88
பயன்பாட்டாளர்கள்	
பணி நடைபெறும் பகுதிகளின் குறிகள்	88
<b>சிறப்புப் பகுதிகளில் வாகனம் ஓட்டுதல்</b>	
பள்ளி வட்டாரப் பாதுகாப்பு	90
பள்ளி வட்டாரங்களில் வாகனம் ஓட்டுதல்	90
முதியோர் பகுதி வட்டாரப் பாதுகாப்பு	90
முதியோர் பகுதி வட்டாரத்தில் வாகனம் ஓட்டுதல்	91
<b>சுரங்கச்சாலைகளில் வாகனம் ஓட்டுதல்</b>	
வாகனம் ஓட்டுவதற்கான அன்றாட விதிமுறைகள்	92
<b>தன்னியக்க வாகனம்</b>	
அறிமுகம்	93
சோதனையில் உள்ள தன்னியக்க வாகனங்களை	93
எப்படி கண்டறிவது?	
சோதனையில் உள்ள தன்னியக்க வாகனத்துடன் எப்படி	94
தொடர்புகொள்வது?	

## உள்ளடக்கம்

### பகுதி C (பயனுள்ள தகவல்)

யுஆர்ஏ/வவீக கார் நிறுத்துமிடங்களில் வாகனத்தை நிறுத்தி வைத்தல்	95
சாலைத்தடப் பயன்பாடும் மாறத்தக்க தகவல் சமிக்ஞைகளும் (LUS)	98
அவசரகால வசதிகள் (சுரங்கச் சாலைகள்)	99
அவசரகால / சம்பவ நடைமுறைகள் (சுரங்கச் சாலைகள்)	99
சூழல் பாதுகாப்பு ஒட்டுதல்: எரிபொருளைச் சேமித்து சுற்றுச்சூழலைப் பாதுகாப்பதற்கான வழிகள்	
அறிமுகம்	102
சூழல் பாதுகாப்பு ஒட்டுதல் என்றால் என்ன?	102
சூழல் பாதுகாப்பு ஒட்டுதலை எப்படிப் பின்பற்றுவது	102
மோட்டார் வாகனங்கள் / வாகனங்களில் திருட்டுப்போவதைத் தடுக்கும் பாதுகாப்பு நடவடிக்கைகள்	
அறிமுகம்	105
மோட்டார் சைக்கிள்கள்	105
கார்கள்	106
பொது	106
மோட்டார் கோரிக்கை சட்டமைப்பின் முக்கிய குறிப்புகள் (MCF)	107



## பகுதி A ஓட்டுநர் உரிமங்கள்

### அறிமுகம்

“ஓட்டுநருக்கான அடிப்படை விளக்கம்” கையேடு, சிங்கப்பூரிலுள்ள சாலை பயன்பாட்டாளர்கள் அனைவரும் அவசியம் படிக்க வேண்டிய ஒன்றாகும். நடையர்கள், மிதிவண்டி ஓட்டுவோர், மோட்டார் சைக்கிளோட்டிகள், வாகன ஓட்டுநர்கள் அனைவரும் இதில் உள்ளடங்குவர். போக்குவரத்து விதிமுறைகள், போக்குவரத்து ஒழுங்குமுறை விதிகள், போக்குவரத்து குறிகள் மற்றும் சமிக்ஞைகள் ஆகியன உள்ளடங்கும் நெடுஞ்சாலை விதிகள் இதில் இடம்பெற்றுள்ளன. சாலை பயன்பாட்டாளர்களுக்கு அறிவூட்டி, சாலைப் பாதுகாப்பை மேம்படுத்துவது இதன் நோக்கம். நெடுஞ்சாலை விதிகளில் உள்ள விதிமுறைகள் மற்றும் ஒழுங்குமுறை விதிகளில் பலவும் சட்டப்படியானவை. அவற்றை நீங்கள் மீறினால், போக்குவரத்து குற்றம் புரிந்தவராவீர்கள். உங்களுக்கு அபராதம் விதிக்கப்பட்டு, உங்கள் உரிமத்திற்குக் குற்றப்புள்ளிகள் தரப்படும். இதனால் உங்கள் ஓட்டுநர் உரிமம் இடைநீக்கம் அல்லது ரத்து செய்யப்படலாம், அல்லது நீங்கள் வாகனம் ஓட்டுவதற்கு நீதிமன்றம் தடை விதிக்கலாம். நெடுஞ்சாலை விதிகளில் உள்ள போக்குவரத்து விதிமுறைகளையும் ஒழுங்குமுறை விதிகளும் தெரிந்துகொண்டு, கடைப்பிடிப்பதன்வழி, நமது சாலைகளில் சாலை விபத்துகளையும், காயங்களையும், மரணங்களையும் குறைக்க துணை புரியலாம்.

### ஓட்டுநர் உரிமம் என்பது என்ன?

- 1 ஓட்டுநர் உரிமம் என்பது சாலைப் போக்குவரத்துச் சட்டத்தின்கீழ் போக்குவரத்து போலிசார் தரும் சட்டபூர்வ ஆவணமாகும். உரிமதாரரின் பெயர், அவர் சட்டப்படி ஓட்டக்கூடிய வாகனப் பிரிவு(கள்), விதிக்கப்பட்டிருக்கக்கூடிய கட்டப்பாடுகள், உரிமத்தின் செல்லுபடி காலகட்டம் ஆகிய விவரங்கள் உரிமத்தில் இடம்பெற்றிருக்கும்.

### ஓட்டுவதற்கான தகுதி

- 2 சிங்கப்பூர் சாலைகளில் மோட்டார் வாகனம் ஓட்டுவதற்கான உரிமத்திற்குத் தகுதிபெற, விண்ணப்பதாரர்:
  - (i) குறைந்தது 18 வயதாக இருக்கவேண்டும்;
  - (ii) ஓட்டும் திறன் சோதனையில் தேறியிருக்க வேண்டும்;
  - (iii) மனநோயால் பாதிக்கப்பட்டிருக்கக் கூடாது;
  - (iv) வலிப்பு நோயால் பாதிக்கப்பட்டிருக்கக் கூடாது;
  - (v) திடீரென முடக்கும் தலைசுற்றல் அல்லது மயக்கத்திற்கு இலக்காகுபவராக இருக்கக்கூடாது;
  - (vi) மோட்டார் வாகனத்தின் அடையாளக் குறிக்கான அதே அளவிலும் முறையிலும் கறுப்புநிறப் பின்னணியில் வெண்ணிறத்திலுள்ள 6 தொடர் எழுத்துகள், எண்கள் ஆகியவற்றை 25 மீட்டர் தொலைவிலிருந்து (மூக்குக்கண்ணாடி அணிபவராக இருந்தால், அதன் துணையுடன் ) படிக்க இயலவேண்டும்; மற்றும்
  - (vii) சிவப்பு, மஞ்சள், பச்சை ஆகிய நிறங்களை 25 மீட்டர் தொலைவிலிருந்து வேறுபடுத்த முடியவேண்டும்.

### ஓட்டுநர் உரிமப் பிரிவுகள்

- 3 சட்டத்தின்படி, போக்குவரத்து போலிசார் வழங்கும் ஓட்டுநர் உரிமப் பிரிவுகளின் பட்டியலைக் கீழ்க்காணும் அட்டவணையில் காணலாம்.

	விளக்கம்	தகுதி நிபந்தனை
பிரிவு 1	பாரம் ஏற்றாமல் 250 கிலோகிராமுக்கு உட்பட்ட இயலாதோர் தூக்குவண்டிகள். ஏதாவதொரு வகை உடற்குறை அல்லது இயலாமை உள்ளவர்களின் பயன்பாட்டுக்காகவே பிரத்யேகமாக வடிவமைக்கப்பட்டு, தயாரிக்கப்பட்டு, அவர்கள் மட்டுமே பயன்படுத்தப்படும் வாகனம்.	18 வயது முதலான இயலாதோர் அல்லது ஏதாவது உடற்குறை அல்லது இயலாமை உள்ளவர்கள்.

**பகுதி A**

**ஓட்டுநர் உரிமங்கள்**

<b>பிரிவு 2B</b>	இன்ஜின் கொள்ளளவு 200 c.c.-க்கு உட்பட்ட மோட்டார் சைக்கிள்கள், அல்லது மின்சார மோட்டார்களுடன் இயங்கி, மோட்டார் சைக்கிள்களாகப் பதிவு செய்யப்பட்ட மோட்டார் சைக்கிள்கள்.	குறைந்தது 18 வயது.
<b>பிரிவு 2A</b>	201 c.c. முதல் 400 c.c. வரையிலான இன்ஜின் கொள்ளளவு கொண்ட மோட்டார் சைக்கிள்கள்.	குறைந்தது ஓராண்டு காலம் பிரிவு 2B உரிமம் வைத்திருக்கவேண்டும்.
<b>பிரிவு 2</b>	இன்ஜின் கொள்ளளவு 400 c.c.-க்கு மேலான மோட்டார் சைக்கிள்.	குறைந்தது ஓராண்டு காலம் பிரிவு 2A உரிமம் வைத்திருக்கவேண்டும்.
<b>பிரிவு 3</b>	பாரம் ஏற்றாமல் 3000 கிலோகிராமுக்கு உட்பட்ட, ஓட்டுநர் தவிர்த்து 7 பயணிகளுக்கு மேற்போகாத, மோட்டார் கார்கள்; மற்றும் பாரம் ஏற்றாமல் 2500 கிலோகிராமுக்கு உட்பட்ட மோட்டார் டிராக்டர்கள் / வாகனங்கள்.	குறைந்தது 18 வயது.
<b>பிரிவு 3A</b>	பாரம் ஏற்றாமல் 3000 கிலோகிராமுக்கு உட்பட்ட, ஓட்டுநர் தவிர்த்து 7 பயணிகளுக்கு மேற்போகாத, கிளட்ச் மிதிகட்டை இல்லாத (தானியக்க) மோட்டார் கார்கள்; மற்றும் பாரம் ஏற்றாமல் 2500 கிலோகிராமுக்கு உட்பட்ட மிதிகட்டை இல்லாத மோட்டார் டிராக்டர்கள் / வாகனங்கள்.	குறைந்தது 18 வயது.
<b>பிரிவு 3C</b>	அதிகபட்சம் 7 பயணிகள் வரை மட்டுமே (ஓட்டுநரைச் சேர்க்காமல்) ஏற்றிச் செல்லும் வகையில் அமைக்கப்பட்ட, பாரம் ஏற்றப்படாத எடை 3000 கிலோகிராமுக்கு மேற்போகாத மோட்டார் கார்கள்.	வேலை அனுமதிச் சீட்டு மற்றும் எஸ்-பாஸ் அனுமதி அட்டை வைத்திருப்போர் தங்களது வெளிநாட்டு வாகன ஓட்டுநர் உரிமத்தை மாற்றுவதற்கு அடிப்படை எழுத்துத் தேர்வில் மட்டும் தேர்ச்சி அடைந்தால் போதும். அவர்கள் இலகுரக வாகனங்கள், மினி வேன்கள், சிறிய பேருந்துகள் தவிர்த்து மற்ற எல்லா வகையான பிரிவு 3 வாகனங்களையும் ஓட்ட அனுமதிக்கப்படுவார்கள்.
<b>பிரிவு 3CA</b>	கிளட்ச் மிதிகட்டை இல்லாத, பாரம் ஏற்றப்படாத எடை 3000 கிலோகிராமுக்கு மேற்போகாத, ஓட்டுநர் தவிர்த்து அதிகபட்சம் 7 பயணிகள் வரை பயணிக்கக்கூடிய மோட்டார் கார்கள்.	பிரிவு 3C தானியக்க வாகனங்களை மட்டுமே ஓட்ட விரும்பும் புதிய ஓட்டுநர்களுக்காக பிரிவு 3CA உரிமம் அறிமுகப்படுத்தப்பட்டது.
<b>பிரிவு 4A</b>	ஓம்னிபஸ் – பயணிகளுக்கு நிர்ணயிக்கப்பட்ட கட்டணங்கள் விதிக்கும் திட்ட மிட்ட சேவை வழங்க பயன்படுத்தப்படும் பொதுச் சேவை வாகனங்கள்.	பிரிவு 3 உரிமம் வைத்துள்ள குறைந்தது 21 வயதுடையவர்.
<b>பிரிவு 4</b>	பாரம் ஏற்றாமல் 2500 கிலோகிராமுக்கு மேலான எடையுள்ள, பாரம் அல்லது பயணிகளை ஏற்றிச் செல்வதற்காக அமைக்கப்பட்ட கனரக மோட்டார் கார்கள்; மற்றும் பாரம் ஏற்றாமல் 2500 கிலோகிராமுக்கும் 7250 கிலோகிராமுக்கும் இடைப்பட்ட எடையுள்ள மோட்டார் டிராக்டர்கள்.	பிரிவு 3 உரிமம் வைத்துள்ள குறைந்தது 21 வயதுடையவர்.
<b>பிரிவு 5</b>	பாரம் ஏற்றாமல் 7250 கிலோகிராமுக்கு மேலான எடையுள்ள, பாரம் ஏற்றுவதற்காக அமைக்கப்படாத மோட்டார் வாகனம்.	பிரிவு 4 உரிமம் வைத்துள்ள குறைந்தது 21 வயதுடையவர்.

**ஓட்டும் திறன் சோதனை**

4 புதிய உரிமப் பிரிவுக்கு விண்ணப்பம் செய்பவர் ஓட்டும் திறன் சோதனையில் தேர்ச்சி பெறவேண்டும். எழுத்துத் தேர்வுமற்றும்/அல்லது வாகனம் ஓட்டும் சோதனை ஆகியவை இதில் உள்ளடங்கும்:

**(a) அடிப்படை எழுத்துத் தேர்வு (BTT)**

போக்குவரத்து விதிமுறைகள், போக்குவரத்து ஒழுங்குமுறைகள், போக்குவரத்து குறிகள் மற்றும் சமிக்ஞைகள், பொதுவான சாலை பாதுகாப்பு பற்றிய உங்கள் அறிவாற்றலைச் சோதிக்கும் வகையில் அடிப்படை எழுத்துத் தேர்வு (BTT) வடிவமைக்கப்பட்டுள்ளது. இத்தேர்வில் சோதிக்கப்படுபவை “அதிகாபூர்வ கையேடு – ஓட்டுநருக்கான அடிப்படை விளக்கம்” என்ற தலைப்பிலான கையேட்டில் பொதுப்படையாக விவரிக்கப்பட்டுள்ளன.

## பகுதி A

### ஓட்டுநர் உரிமங்கள்

வாகனம் ஓட்டக் கற்றுக்கொள்ளும் அனைவரும் இத்தேர்வில் தேர்ச்சி பெற்றால் மட்டுமே மேல்நிலை எழுத்துத் தேர்வு, அதாவது இறுதி எழுத்துத்தேர்வு (FTT) அல்லது மோட்டார் சைக்கிளோட்டிக்கான எழுத்துத்தேர்வு (RTT) எடுக்கமுடியும்.

#### (b) இறுதி எழுத்துத் தேர்வு (FTT)

அடிப்படை எழுத்துத் தேர்வில் தேர்ச்சியடைந்த பிறகு, நீங்கள் கார் ஓட்டுநர் உரிமம் (பிரிவு 3 அல்லது 3A) பெற விரும்பினால், வாகனம் ஓட்டும் சோதனைக்கு உட்படுவதற்கு முன்பாக FTT-ல் தேர்ச்சி பெறவேண்டும். பாதுகாப்பாக வாகனம் ஓட்டும் முறை, வாகனம் ஓட்டுவதற்கான முறையான உத்திகள், சாலைகளில் ஓட்டும்போது மற்ற சாலை பயன்பாட்டாளர்களுடனான கலந்துறையாடல் பற்றிய உங்கள் அறிவாற்றலைச் சோதிப்பது FTT-ன் நோக்கம். நீங்கள் FTT-ல் தேர்ச்சி அடைந்தபிறகு, ஈராண்டுகளுக்குள் வாகனம் ஓட்டும் சோதனையில் தேர்ச்சி பெறவேண்டும். அவ்வாறு செய்யத் தவறினால், நீங்கள் மறுபடியும் FTT தேர்வு எழுதி தேர்ச்சி பெற்ற பிறகே மற்றொரு வாகனம் ஓட்டும் சோதனைக்கு விண்ணப்பிக்க முடியும். FTT தேர்வில் சோதிக்கப்படுபவை “அதிகாரபூர்வ கையேடு – ஓட்டுநருக்கான இறுதி விளக்கம்” எனும் கையேட்டில் பொதுவாக விளக்கப்பட்டுள்ளன.

#### (c) மோட்டார் சைக்கிளோட்டிக்கான எழுத்துத் தேர்வு (RTT)

அடிப்படை எழுத்துத் தேர்வில் தேர்ச்சி அடைந்த பிறகு, நீங்கள் மோட்டார் சைக்கிள் ஓட்டுநர் உரிமம் (பிரிவு 2B) பெற விரும்பினால், வாகனம் ஓட்டும் சோதனைக்கு உட்படுவதற்கு முன்பாக RTT தேர்வில் தேர்ச்சி பெறவேண்டும். பாதுகாப்பாக வாகனம் ஓட்டும் முறை, வாகனம் ஓட்டுவதற்கான முறையான உத்திகள், சாலைகளில் ஓட்டும்போது மற்ற சாலை பயன்பாட்டாளர்களுடனான கலந்துறையாடல் பற்றிய உங்கள் அறிவாற்றலைச் சோதிப்பது RTT-ன் நோக்கம். நீங்கள் RTT-ல் தேர்ச்சி அடைந்தபிறகு, ஈராண்டுகளுக்குள் வாகனம் ஓட்டும் சோதனையில் தேர்ச்சி பெறவேண்டும். அவ்வாறு செய்யத் தவறினால், நீங்கள் மறுபடியும் RTT தேர்வு எழுதி தேர்ச்சி பெற்ற பிறகே மற்றொரு வாகனம் ஓட்டும் சோதனைக்கு விண்ணப்பிக்க முடியும்.

#### (d) வாகனம் ஓட்டும் சோதனை

போக்குவரத்து போலிசாரால் நியமிக்கப்பட்ட பரிசோதகர் வாகனம் ஓட்டும் சோதனையை நடத்துவார். சோதனைக்குப் பொருத்தமான, நல்லபடி இயங்கும் நிலையிலுள்ள, மூன்றாம் தரப்பு இடருக்கு எதிராக முறையான காப்புறுதி பெற்றுள்ள மோட்டார் வாகனத்திற்கு நீங்கள் ஏற்பாடு செய்யவேண்டும்.

5 எழுத்துத் தேர்வு அல்லது வாகனம் ஓட்டும் சோதனைக்குப் பதிவு செய்து பங்கேற்பதற்கு, பதிவு தேதியில் அல்லது தேர்வு/சோதனை தேதியில் பின்வரும் தகுதி நிபந்தனைகளை விண்ணப்பதாரர் நிறைவேற்றவேண்டும்:

(a) விண்ணப்பதாரர் 12 குற்றப்புள்ளிகளுக்கு மேல் பெற்றிருக்கக்கூடாது;

(b) விண்ணப்பதாரர் இடைநீக்கம் செய்யப்பட்டிருக்கவோ நீதிமன்றத்தால் தடை செய்யப்பட்டிருக்கவோ அல்லது ஓட்டுநர் உரிமம் ரத்து செய்யப்பட்ட தேதியிலிருந்து ஓராண்டு காலத்திற்கு உட்பட்டிருக்கவோ கூடாது;

(c) விண்ணப்பதாரர் போலிஸ் விசாரணையின்கீழ் இருக்கக்கூடாது; மற்றும்

(d) வேறு புதிய பிரிவு ஓட்டுநர் உரிமத்தின் புதிய ஓட்டுநராக நன்னடத்தை காலகட்டத்தின்போது அடையாளக் குறியீட்டை (அதாவது நன்னடத்தை தகடு) காட்சிக்கு வைக்கத் தவறிய குற்றத்தை 2 அல்லது அதற்கு மேற்பட்ட முறை புரிந்திருக்கக்கூடாது.

### இடைக்கால ஓட்டுநர் உரிமம் (PDL)

6 அடிப்படை எழுத்துத் தேர்வில் தேர்ச்சி அடைந்தபிறகு, உங்களது பயிற்றுவிப்பாளருடன் சாலைகளில் வாகனம் ஓட்டிக் கற்றுக்கொள்ளத் தொடங்குவதற்கு இடைக்கால ஓட்டுநர் உரிமத்திற்கு (PDL) நீங்கள் விண்ணப்பிக்கலாம். இடைக்கால ஓட்டுநர் உரிமம் வழங்கப்பட்ட தேதியிலிருந்து 2 வருடங்களுக்கு செல்லுபடியாகும். அதன்பிறகு ஒவ்வொரு 2 வருடங்களுக்கு ஒருமுறை அதைப் புதுப்பிக்கலாம்.

7 இடைக்கால ஓட்டுநர் உரிமம் வைத்திருப்போர், ஓட்டக் கற்றுக் கொள்ளும் வகுப்புகளின்போதும் வாகனம் ஓட்டும் சோதனையின்போதும் வாகனத்தின் முன்பக்கமும் பின்பக்கமும் பார்வையில் தெளிவாகத் தெரியும் வகையில் இரண்டு 18 கன சென்டிமீட்டர் “L” தகடுகளைக் காட்சிக்கு வைக்கவேண்டும். அதோடு, வகுப்புகளின்போதும் சோதனையின்போதும் மூன்றாம் தரப்பு இடருக்கு எதிராகக் காப்புறுதி பெற்றிருக்கவேண்டும். உங்களது உரிமம் பெற்ற பயிற்றுவிப்பாளரின் அல்லது பயிற்றுவிப்புப் பள்ளியின் பயிற்றுவிப்பாளரின் கண்காணிப்பின்கீழ் மட்டுமே நீங்கள் ஓட்டலாம்.

8 இடைக்கால ஓட்டுநர் உரிமத்திற்கு விண்ணப்பம் செய்ய, விண்ணப்பிக்கும் தேதியில் பின்வரும் தகுதி நிபந்தனைகளை விண்ணப்பதாரர் நிறைவேற்றவேண்டும்:

(a) விண்ணப்பதாரர் 12 குற்றப்புள்ளிகளுக்கு மேல் பெற்றிருக்கக்கூடாது;

## பகுதி A

### ஓட்டுநர் உரிமங்கள்

- விண்ணப்பதாரர் அடிப்படை எழுத்துத் தேர்வில் தேர்ச்சி பெற்றிருக்க வேண்டும்;
- மோட்டார் வாகனத்தின் அடையாளக் குறிக்கான அதே அளவிலும் முறையிலும் கறுப்புநிறப் பின்னணியில் வெண்ணிறத்திலுள்ள 6 தொடர் எழுத்துகள், எண்கள் ஆகியவற்றை 25 மீட்டர் தொலைவிலிருந்து (மூக்குக்கண்ணாடி அணிபவராக இருந்தால், அதன் துணையுடன்) படிக்க இயலவேண்டும்; மற்றும்
- சிவப்பு, மஞ்சள், பச்சை ஆகிய நிறங்களை 25 மீட்டர் தொலைவிலிருந்து வேறுபடுத்த முடியவேண்டும்.

### ஓட்டுநர் உரிமத்தின் செல்லுபடி

- நீங்கள் சிங்கப்பூர் குடிமகனாக அல்லது நிரந்தரவாசியாக இருந்தால், உங்களது ஓட்டுநர் உரிமம் வாழ்நாள் முழுவதும் செல்லுபடியாகும். ஆனால், நீங்கள் மனிதவள அமைச்சின் வேலை அனுமதி அட்டை வைத்துள்ள வெளிநாட்டவராக இருந்தால் (எடுத்துக்காட்டாக: சிங்கப்பூரில் தங்கக்கூடிய காலகட்டத்திற்குக் கட்டுப்பாடுகள் விதிக்கப்பட்ட வேலை அனுமதி அட்டை, சிறப்பு அனுமதி அட்டை, வேலை அனுமதிச் சீட்டு, சார்ந்திருப்போர் அனுமதி அட்டை), உங்களது ஓட்டுநர் உரிமம் 5 ஆண்டுகள் வரை செல்லுபடியாகும்.

### “புதிய” ஓட்டுநர்கள்

- புதிய ஓட்டுநர்கள் என்போர் ஓராண்டுக்கும் குறைவான காலத்திற்குப் புதிய ஓட்டுநர் உரிமம் வைத்திருப்போர் ஆகும். அவர்களுக்குப் புதிய ஓட்டுநர் உரிமம் தரப்பட்ட தேதியிலிருந்து ஓராண்டு காலத்திற்கு அவர்கள் நன்னடத்தை கண்காணிப்பில் இருப்பார்கள்.

- ஓராண்டுகால நன்னடத்தை கண்காணிப்பின்போது, புதிய பிரிவு 2B , பிரிவு 3/3A மற்றும் பிரிவு 3C/3CA

ஓட்டுநர்கள் அனைவரும் வாகனம் ஓட்டும்போது வாகனத்தின் முன்பக்கமும் பின்பக்கமும் அடையாளக் குறியீட்டை (அதாவது நன்னடத்தை தகடு) காட்சிக்கு வைத்திருக்கவேண்டும்.



நன்னடத்தை

பிரிவு 2B வாகனத்தைப் பொறுத்தவரை, நன்னடத்தை தகடு காட்சிக்கு வைக்கப்படவேண்டிய இடம்:

- முன்விளக்குக்கு நேராக மேலே அல்லது கீழே; மற்றும்
- பின்பக்க உரிமத் தகடுக்கு நேராக மேலே அல்லது கீழே.

முன்பக்கமும் பின்பக்கமும் கண்ணாடியுள்ள பிரிவு 3/3A/3C/3CA வாகனங்களைப் பொறுத்தவரை, நன்னடத்தை தகடு காட்சிக்கு வைக்கப்படவேண்டிய இடம்:

- முன்பக்கக் கண்ணாடியின் வலது மேல்பக்கம்; மற்றும்
- பின்பக்கக் கண்ணாடியில், வாகனத்தின் வெளியிலிருந்து பார்க்கும்படி, வலது மேல்பக்கம்;

- ஓராண்டு நன்னடத்தை கால கட்டத்தின்போது நன்னடத்தைத் தகட்டை முதன்முறையாக காட்சிக்கு வைக்கத் தவறுவோருக்கு அபராதம் விதிக்கப்படும். இரண்டாவது முறை காட்சிக்கு வைக்கத் தவறினால் உரிமம் ரத்து செய்யப்படும்.

ஓராண்டுகால நன்னடத்தை கண்காணிப்பின்போது 13 அல்லது அதற்கு மேலான குற்றப்புள்ளிகள் பெறும் புதிய ஓட்டுநரின் புதிய ஓட்டுநர் உரிமமும் ரத்து செய்யப்படும்.

### ஓட்டுநர் மேம்பாட்டுப் புள்ளிகள் முறை (DIPS)

- ஓட்டுநர் மேம்பாட்டுப் புள்ளிகள் முறை (DIPS) எனப்படும் சிங்கப்பூரின் குற்றப் புள்ளி விதிப்பு முறை,

1 மார்ச் 1983 அன்று அறிமுகமானது.

- வெகுமதியும் தண்டனையும் அளிக்கும் முறையின் மூலம் விதிமுறைகளை மீறும் ஓட்டுநர்களை அடையாளம் கண்டு திருத்தும் வகையில் DIPS வடிவமைக்கப்பட்டுள்ளது. விதிமுறைகளை மீறும் ஓட்டுநர்களின் குற்றப் புள்ளிகளையும் முந்திய இடைநீக்கப் பதிவேட்டை நீக்கியும், இடைநீக்கக் காலகட்டத்தைக் குறைத்தும் அவர்கள் சாலைகளில் ஓட்டும் முறையை மேம்படுத்திக்கொள்ள ஊக்கமளிக்கப்படுகிறது.



**DIPS திட்டத்தின் முக்கிய அம்சங்கள்**

**ஓட்டுநர் உரிமம் இடைநீக்கம்**

புதிய அல்லது நன்னடத்தை கண்காணிப்பிலுள்ள வாகனமோட்டிகள்

- 15 புதிய வாகனமோட்டிகள், புதிய ஓட்டுநர் உரிமம் பெற்ற தேதியிலிருந்து ஓராண்டுக்காலம் நன்னடத்தை கண்காணிப்பில் இருக்கும்போது 13 அல்லது அதற்கு மேற்பட்ட குற்றப் புள்ளிகள் பெற்றால் அவரது உரிமம் ரத்து செய்யப்பட்டு செல்லாததாகிவிடும். உரிமதாரர் மறுபடியும் வாகனம் ஓட்டுவதற்கு உரிமம் பெற எல்லா சோதனைகளையும் (எழுத்துத்தேர்வு மற்றும் ஓட்டும் சோதனை) மீண்டும் எடுக்கவேண்டும். அதோடு, உரிமம் ரத்தாகி ஓராண்டுக்குப் பிறகு மட்டுமே சோதனைகளை அவர் மீண்டும் எடுக்க முடியும்.

நன்னடத்தை கண்காணிப்பில் இல்லாத வாகனமோட்டிகள்

- 16 இதற்குமுன் உரிமம் இடைநீக்கம் செய்யப்படாத வாகனமோட்டி, 24 மாதங்களுக்குள் 24 அல்லது அதற்கு மேற்பட்ட குற்றப் புள்ளிகள் பெற்றால், அவரது ஓட்டுநர் உரிமம் 12 வாரகால முதல் இடைநீக்கத்திற்கு இலக்காகும்.

- 17 ஏற்கனவே உரிமம் இடைநீக்கம் செய்யப்பட்ட வாகனமோட்டி, 12 மாதங்களுக்குள் 12 அல்லது அதற்கு மேற்பட்ட குற்றப் புள்ளிகள் பெற்றால், அவரது ஓட்டுநர் உரிமம் அடுத்தடுத்த இடைநீக்கத்திற்கு இலக்காகும்.

- 18 முதல் இடைநீக்கத்திற்குப் பிறகு அடுத்தடுத்த இடைநீக்கங்களின் காலகட்டம் பின்வருமாறு:

- (a) 2வது இடைநீக்கம்: 24 வாரங்கள்;  
(b) 3வது இடைநீக்கம்: 1 ஆண்டு;  
(c) 4வது இடைநீக்கம்: 2 ஆண்டுகள்; மற்றும்  
(d) 5வது இடைநீக்கம் (இதனைத் தொடர்ந்து): 3 ஆண்டுகள்.

- 19 இடைநீக்கல் காலகட்டம் ஓராண்டு அல்லது அதைவிடக் கூடுதலாக இருந்தால் (அதாவது 3வது இடைநீக்கத்திலிருந்து), ஓட்டுநர் உரிமம் ரத்து செய்யப்பட்டு செல்லாததாகிவிடும். உரிமதாரர் மறுபடியும் வாகனம் ஓட்டுவதற்கு உரிமம் பெற எல்லா சோதனைகளையும் (எழுத்துத்தேர்வு மற்றும் ஓட்டும் சோதனை) மீண்டும் எடுக்கவேண்டும்.

- 20 முதல் மற்றும் 2வது இடைநீக்கத்திற்கு இலக்காகும் வாகனமோட்டிகள் தங்களது வாகனமோட்டும்

பழக்கத்தைச் சரிசெய்துகொள்ள மறுபயிற்சி அளிக்கப்படும். அவர்கள் மறுபயிற்சி பெற்று தேர்ச்சி அடைந்தால், இடைநீக்கல் காலகட்டம் குறைக்கப்படும்:

- (a) முதல் இடைநீக்கத்திற்கு, இடைநீக்கக் காலகட்டம் 12 வாரங்களிலிருந்து 4 வாரங்களாகக் குறைக்கப்படும். முதல் இடைநீக்கத்திற்குக் காரணமான போக்குவரத்து குற்றங்களில் எதுவும் விபத்து சம்பந்தப்பட்டதாக இல்லாவிட்டால், இடைநீக்கல் காலகட்டம் மேலும் 1 வாரம் குறைக்கப்படும்; மற்றும்  
(b) 2வது இடைநீக்கத்திற்கு, 24 வாரங்களிலிருந்து 12 வாரங்களாகக் குறைக்கப்படும்.

- 21 3வது மற்றும் அதற்கடுத்த இடைநீக்கங்களுக்கு மறுபயிற்சி அல்லது தண்டனைக் குறைப்பு கிடையாது.

- 22 இடைநீக்கல் காலகட்டத்தின்போது, உரிமதாரரின் புகைப்படமுள்ள ஓட்டுநர் உரிம அட்டை போக்குவரத்து போலிசாரிடம் ஒப்படைக்கப்படவேண்டும். 1வது மற்றும் 2வது இடைநீக்கங்களுக்கு, உரிமதாரரின் புகைப்படமுள்ள ஓட்டுநர் உரிம அட்டை, இடைநீக்கல் காலகட்டம் முடிவடைந்தவுடன் அவரிடம் திருப்பித் தரப்படும்.

DIPS திட்டத்தின்கீழ் நன்னடத்தை கண்காணிப்பில் இல்லாத வாகனமோட்டிகளுக்கான இடைநீக்கல் விதிமுறைகளைப் பின்வரும் அட்டவணை சுருக்கமாக எடுத்துக்கூறுகிறது.

இடைநீக்கங்களின் நிலை	இடைநீக்கத்திற்கான நிபந்தனை	இடைநீக்கக் காலகட்டம்	அனுமதிக்கப்படும் அதிகபட்சத் தண்டனைக்குறைப்பு	மறுபயிற்சிக்குப் பிறகு எஞ்சியுள்ள இடைநீக்கக் காலகட்டம்
முதல் இடைநீக்கம்	24 மாதங்களுக்குள் 24 அல்லது அதைவிட அதிக குற்றப்புள்ளிகள்	12 வாரங்கள்	8 வாரங்கள் (மறுபயிற்சியில் தேர்ச்சி அடைந்தபிறகு)	4 வாரங்கள் அல்லது 1 வாரம் (முதல் இடைநீக்கத்திற்குக் காரணமான போக்குவரத்து குற்றங்களில் எதுவும் விபத்து சம்பந்தப்பட்டதாக இல்லாவிட்டால்)
2வது இடைநீக்கம்	12 மாதங்களுக்குள் 12 அல்லது அதைவிட அதிக குற்றப்புள்ளிகள்	24 வாரங்கள்	12 வாரங்கள் (மறுபயிற்சியில் தேர்ச்சி அடைந்தபிறகு)	12 வாரங்கள்
3வது இடைநீக்கம்	12 மாதங்களுக்குள் 12 அல்லது அதைவிட அதிக குற்றப்புள்ளிகள்	12 மாதங்கள்	0	12 மாதங்கள் (உரிமம் ரத்து)
4வது இடைநீக்கம்	12 மாதங்களுக்குள் 12 அல்லது அதைவிட அதிக குற்றப்புள்ளிகள்	24 மாதங்கள்	0	24 மாதங்கள் (உரிமம் ரத்து)
5வது மற்றும் அதற்கு மேலான இடைநீக்கம்	12 மாதங்களுக்குள் 12 அல்லது அதைவிட அதிக குற்றப்புள்ளிகள்	36 மாதங்கள்	0	36 மாதங்கள் (உரிமம் ரத்து)

**விதிக்கப்பட்ட குற்றப்புள்ளிகள் பற்றி பல தகவல் அறிக்கைகள்**

23 குற்றப் புள்ளிகள் விதிக்கப்பட்ட ஒவ்வொரு குற்றத்தையும் சரிகட்டியபிறகு குற்றப் புள்ளி நிலவரம் பற்றி வாகனமோட்டிகளுக்குத் தகவல் தெரிவிக்கப்படும். வாகனம் ஓட்டும் பழக்கத்தை மேம்படுத்திக் கொள்ளுமாறு உரிமதாரர்களை முன்கூட்டியே எச்சரிப்பதும், குற்றப் புள்ளிகள் விலக்கப்படும்வரை 12 மாதங்களுக்குக் குற்றம் புரியாதிருக்க ஊக்குவிப்பதும் கடிதத்தின் நோக்கம்; இல்லாவிட்டால் இடைநீக்கத்திற்கு இலக்காகும் விளைவை அவர்கள் எதிர்நோக்கக்கூடும்.

**நல்ல ஓட்டும் பழக்கத்திற்குச் சன்மானங்கள்**

24 ஆகக் கடைசியாகக் குற்றம் புரிந்ததேதியிலிருந்து 12 மாதகாலம் குற்றம் புரியாதிருக்கும் உரிமதாரரின் முந்திய குற்றப் புள்ளிகள் அனைத்தும் அவரது பதிவேட்டிலிருந்து நீக்கப்படும்.

25 கடைசி இடைநீக்கம் காலாவதியான தேதியிலிருந்து 24 மாதகாலம் குற்றம் புரியாதிருக்கும் உரிமதாரரின் முந்திய இடைநீக்கம்(கள்) அனைத்தும் அவரது பதிவேட்டிலிருந்து நீக்கப்படும். அதாவது, ஏற்கனவே எந்தவித இடைநீக்கப் பதிவேடும் இல்லாத ஓட்டுநரைப் போலவே அவர் நடத்தப்படுவார்.

## பகுதி A

### ஓட்டுநர் உரிமங்கள்

- 26 தொடர்ந்து மூன்று ஆண்டுகளுக்கு எந்தவிதக் குற்றமும் புரியாத வாகனமோட்டிகள், பங்குபெறும் காப்புறுதி நிறுவனங்களுடனான காப்புறுதித் திட்டத்தைப் புதுப்பிக்கும்போது வழக்கமான கோரிக்கையில்லா போனஸுக்கு மேலாகக் கூடுதல் தள்ளுபடி பெறுவார்கள். அவர்கள் கடந்த மூன்று ஆண்டுகளில் வாகனக் காப்புறுதியிலும் எந்தக் கோரிக்கையும் செய்திருக்கக்கூடாது.
- 27 ஒரு ஓட்டுநரின் ஓட்டுநர் உரிம நிலை மற்றும் சிங்கப்பூர் காவல்துறையின் மின்-சேவைகள் வாயிலாகச் சேர்ந்துள்ள குற்றப்புள்ளிகள் ஆகியவற்றை [www.police.gov.sg/e-services](http://www.police.gov.sg/e-services) வாயிலாக பொதுமக்கள் பார்க்கலாம்.

#### DIPS முறையின்கீழ் இடம்பெறும் குற்றங்களின் பட்டியல்

- 28 DIPS முறையின்கீழ், பின்வரும் குற்றங்களுக்குச் சாலைப் போக்குவரத்து (DIPS) விதிமுறைகளின்கீழ் குற்றப்புள்ளிகள் விதிக்கப்படும்.

வ/எண்.	புரியப்பட்ட குற்றச்செயல்	குற்றப்புள்ளிகள்
1	பின்னிருக்கையில் கூடுதல் பயணியை ஏற்றிச் செல்லுதல் அல்லது இருமருங்கும் கால்வைத்து அமராத பயணியை ஏற்றிச் செல்லுதல்	3
2	ஓட்டுநர் தன் தலையில் பாதுகாப்பு தலைக்கவசம் அணியத் தவறுதல் அல்லது சரியாக அணியத் தவறுதல்	3
3	போலிஸ் அதிகாரிகள், ஆணையர் அல்லது போக்குவரத்தைச் சீர்ப்படுத்தும் பாதுகாப்பு அதிகாரிகளின் திசைகாட்டி கட்டளைகளைப் பின்பற்றத் தவறுதல்	3
4	சரியாகக் கட்டப்படாத பாரத்தை ஏற்றிச் செல்லுதல்	3
5	கம்பிமடிப்பு வெளியில் தெரியும் டயர்களைப் பயன்படுத்துதல்	3
6	ஓட்டுநர் இருக்கை வார் அணியத் தவறுதல்	3
7	மற்றொரு வாகனத்தோடு ஓட்டினாற்போல பக்கத்தில் வாகனத்தை நிறுத்தி வைத்தல்	3
8	நடையர் கடப்புப் பகுதியில் வாகனத்தை நிறுத்தி வைத்தல்	3
9	வரிக்குதிரை கட்டுப்பாட்டுப் பகுதியில் (வரிக்குதிரை கடப்பு என்று பொதுவாகக் கூறப்படும்) வாகனத்தை நிறுத்துதல்	3
10	ஒவ்வொரு பயணியும் இருக்கை வார் அணிந்திருப்பதை ஓட்டுநர் உறுதிப்படுத்தத் தவறுதல்	3
11	1.35 மீட்டர் உயரத்திற்குக் குறைவான ஒரு பயணி, அங்கீகரிக்கப்பட்ட குழந்தை இருக்கையில் பூட்டப்படாத அல்லது இருக்கை வார் அணியாத மோட்டார் வாகனத்தைப் பயன்படுத்துதல்	3
12	குற்றப் புள்ளிகள் விதிக்கப்படும் வாகனம் நிறுத்தி வைக்கக்கூடாத பகுதியில் வாகனத்தை நிறுத்தி வைத்தல்	3
13	குற்றப் புள்ளிகள் விதிக்கப்படும் வாகனம் நிறுத்தக் கூடாத பகுதியில் வாகனத்தை நிறுத்துதல்	3
14	சரக்கு வாகனத்தின் திறந்த பகுதியில் யாரையும் ஏற்றிச் செல்வதற்கு முன்பாக ஓட்டுநரின் பகுதியிலுள்ள பயணிகள் இருக்கைகள் அல்லது பயணிகள் அல்லது சரக்குகள் ஏற்றுவதற்காக, ஓட்டுநரின் இருக்கைப் பகுதிக்குப் பக்கத்தில் அல்லது அதன் நீட்டிப்பாக வண்டியில் அமைக்கப்பட்டுள்ள கூடுதல் பகுதி அல்லது மூடப்பட்ட பகுதியிலுள்ள இருக்கைகள் அனைத்தையும் நிரப்பத் தவறுதல்	3
<b>அபராதம்: இலகுரக வாகனம்: \$150 ; கனரக வாகனம்: \$200</b>		
15	வாகனத்தின் வேக வரம்பை விட மணிக்கு 1 முதல் 20 கிலோமீட்டர் கூடுதல் வேகத்தில் ஓட்டுதல்	4
16	சாலையின் வேக வரம்பை விட மணிக்கு 1 முதல் 20 கிலோமீட்டர் கூடுதல் வேகத்தில் ஓட்டுதல்	4
17	கட்டுப்படுத்தப்பட்ட சாலை சந்திப்பில் எதிர்வரும் போக்குவரத்துக்கு வழிவிடத் தவறுதல்	4
18	கட்டுப்படுத்தப்படாத சாலை சந்திப்பில் வழிவிடத் தவறுதல்	4
19	சாலை சந்திப்பில் வழிவிடத் தவறுதல்	4
20	வட்டச்சுற்றுப் பாதையில் வழிவிடத் தவறுதல்	4
21	இரட்டை வெள்ளைக் கோடுகளின் குறுக்கே கடந்து செல்லுதல்	4
22	சாலைப் பிரிவின் குறுக்கே கடந்து செல்லுதல்	4
23	வாகனப் போக்குவரத்துக்குத் தடங்கலாகப் பாதையை மறைத்தல்	4
24	இடதுபக்கம் அல்லது வலதுபக்கம் திரும்பும்போது தவறாக வரிசையமைத்தல்	4

பகுதி A

ஓட்டுநர் உரிமங்கள்

25	அவசர மருத்துவ வண்டி, தீயணைப்பு வண்டி அல்லது போலிஸ் வாகனத்திற்கு வழிவிடத் தவறுதல்	4
26	மோட்டார் வாகனத்தில் ஆபத்தான முறையில் சரக்கை ஏற்றிக்கொண்டு ஓட்டுதல்	4
27	விரைவுச்சாலையின் ஓரத் தடத்தில் அல்லது விளிம்பில் வாகனத்தை நிறுத்துதல்	4
28	விரைவுச்சாலையின் மத்திய தடங்களில் வாகனத்தை நிறுத்துதல் அல்லது ஓட்டாமல் இருத்தல்	4
<b>அபராதம்: இலகுரக வாகனம்: \$150 ; கனரக வாகனம்: \$200</b>		
29	வாகனத்தின் வேக வரம்பை விட மணிக்கு 21 முதல் 30 கிலோமீட்டர் கூடுதல் வேகத்தில் ஓட்டுதல்	6
30	சாலையின் வேக வரம்பை விட மணிக்கு 21 முதல் 30 கிலோமீட்டர் கூடுதல் வேகத்தில் ஓட்டுதல்	6
31	விரைவுச்சாலையின் ஓரத் தடத்தில் ஓட்டுதல்	6
32	சரக்குகள் கீழே விழாமல் தடுக்கும் வகையில் சரக்கு வாகனத்தில் பத்திரமாகக் கட்ட அல்லது இணைக்கத் தவறுதல்	6
33	நடையர் கடப்பில் வாகனமோட்டிகள் புரியும் குற்றங்கள்	6
34	போக்குவரத்து குறிகள் காட்டும் போக்குவரத்து திசைக்கு எதிராக வாகனம் ஓட்டுதல் கவனக் குறைவாக வாகனம் ஓட்டுதல்	6
35	கவனக்குறைவாக வாகனம் ஓட்டுதல்	6
36	வாகனத்தில் அல்லது நெடுநீள இழுவை வாகனத்தில் பயணிகளை ஆபத்தான முறையில் ஏற்றிச் செல்லுதல்	6
37	விரைவுச்சாலையில் அவசியமின்றி பின்பக்கமாக ஓட்டுதல்	6
38	சரக்கு வாகனத்தின் திறந்த பகுதியில் பயணம் செய்வோருக்கான 1.1 மீட்டர் உயரக் கட்டுப்பாட்டைக் கடைப்பிடிக்கத் தவறுதல்	6
39	சரக்கு வாகனத்தின் திறந்த பகுதியில் ஒவ்வொரு பயணிக்கும் அடைசலில்லாத போதிய இடப்பரப்பு இல்லாத நிலையில் பயணிகளை ஏற்றிச் செல்லுதல்	6
<b>அபராதம்: இலகுரக வாகனம்: \$200 ; கனரக வாகனம்: \$250</b>		
40	வாகனத்தின் வேக வரம்பை விட மணிக்கு 31 முதல் 40 கிலோமீட்டர் கூடுதல் வேகத்தில் ஓட்டுதல்	8
41	சாலையின் வேக வரம்பை விட மணிக்கு 31 முதல் 40 கிலோமீட்டர் கூடுதல் வேகத்தில் ஓட்டுதல்	8
<b>அபராதம்: இலகுரக வாகனம்: \$300 ; கனரக வாகனம்: \$400</b>		
42	மற்ற சாலை பயன்பாட்டாளர்கள்மீது அக்கறையில்லாமல் அல்லது போதிய கவனமில்லாமல் வாகனம் ஓட்டுதல்	9
43	சரக்கு வாகனத்தில் ஆபத்தான முறையில் பயணிகளை ஏற்றிச் செல்லுதல்	9
<b>அபராதம்: இலகுரக வாகனம்: \$300 ; கனரக வாகனம்: \$400</b>		
44	வாகனத்தின் வேக வரம்பை விட மணிக்கு 41 முதல் 50 கிலோமீட்டர் கூடுதல் வேகத்தில் ஓட்டுதல்	12
45	சாலையின் வேக வரம்பை விட மணிக்கு 41 முதல் 50 கிலோமீட்டர் கூடுதல் வேகத்தில் ஓட்டுதல்	12
<b>குற்றம் புரிவோர் மீது நீதிமன்றத்தில் வழக்கு தொடரப்படும்</b>		
46	போக்குவரத்து விளக்கு சமிக்ஞைகளுக்குக் கட்டுப்படத் தவறுதல்	12
<b>அபராதம்: இலகுரக வாகனம்: \$400 ; கனரக வாகனம்: \$500</b>		
47	வாகனம் ஓட்டும்போது கைபேசி பயன்படுத்துதல்	12
<b>முதல் குற்றம்: \$1000க்கு மேற்போகாத அபராதம் அல்லது 6 மாதம் வரை சிறை அல்லது இரண்டும்</b>		
<b>2வது மற்றும் அடுத்தடுத்த குற்றம்: \$2000க்கு மேற்போகாத அபராதம் அல்லது 12 மாதம் வரை சிறை அல்லது இரண்டும்</b>		
48	வாகனத்தின் வேக வரம்பை விட மணிக்கு 51 முதல் 60 கிலோமீட்டர் கூடுதல் வேகத்தில் ஓட்டுதல்	18
49	சாலையின் வேக வரம்பை விட மணிக்கு 51 முதல் 60 கிலோமீட்டர் கூடுதல் வேகத்தில் ஓட்டுதல்	18
<b>குற்றம் புரிவோர் மீது நீதிமன்றத்தில் வழக்கு தொடரப்படும்</b>		
50	வாகனத்தின் வேக வரம்பை விட மணிக்கு 60 கிலோமீட்டருக்குமேல் கூடுதல் வேகத்தில் ஓட்டுதல்	24
51	சாலையின் வேக வரம்பை விட மணிக்கு 60 கிலோமீட்டருக்குமேல் கூடுதல் வேகத்தில் ஓட்டுதல்	24
52	பொறுப்பின்றி அல்லது ஆபத்தான முறையில் ஓட்டுதல்	24
<b>குற்றம் புரிவோர் மீது நீதிமன்றத்தில் வழக்கு தொடரப்படும்</b>		



## பகுதி A

### ஓட்டுநர் உரிமங்கள்

#### மருத்துவப் பரிசோதனை

29 நிர்ணயிக்கப்பட்ட வயது வரம்புகளை எட்டியவுடன், தொடர்ந்து வாகனம் ஓட்டுவதற்குத் தங்கள் ஓட்டுநர் உரிமத்தைத் தக்கவைத்துக்கொள்ள, எல்லா உரிமதாரர்களும் சட்டப்படி மருத்துவப் பரிசோதனைக்குச் சென்று, வாகனம் ஓட்டுவதற்கு உடலுறுதியுடன் இருப்பதாகச் சான்று பெறவேண்டும்:

(a) பிரிவு 2B, 2A, 2, 3, 3A, 3C மற்றும் 3CA ஓட்டுநர் உரிமம்

பிரிவு 2B, 2A, 2, 3, 3A, 3C மற்றும் 3CA ஓட்டுநர் உரிமம் வைத்திருப்பவர், உடல் ரீதியாகவும் மனநல ரீதியாகவும் வாகனம் ஓட்டக் கூடிய நிலையில் இருப்பதாக 65 வயதிலிருந்து 3 ஆண்டுகளுக்கு ஒருமுறை (அதாவது 65, 68, 71, 74 போன்றவை) சிங்கப்பூரில் பதிவுசெய்யப்பட்ட மருத்துவரிடமிருந்து சான்று பெற்றாலொழிய, அவரது உரிமம் 65 வயதை எட்டியவுடன் செல்லாததாகிவிடும்.

(b) பிரிவு 4A, 4 மற்றும் 5 ஓட்டுநர் உரிமம்

பிரிவு 4A, 4 மற்றும் 5 ஓட்டுநர் உரிமம், உரிமதாரர் 65 வயதை எட்டியவுடன் செல்லாததாகிவிடும், பின்வருமாறு இல்லாவிடில்:

- உரிமதாரர் உடல் ரீதியாகவும் மனநல ரீதியாகவும் வாகனம் ஓட்டக் கூடிய நிலையில் இருப்பதாக 65 வயதிலிருந்து 74 வயது வரை ஒவ்வொரு ஆண்டும் சிங்கப்பூரில் பதிவுசெய்யப்பட்ட மருத்துவரிடமிருந்து சான்று பெறவேண்டும்; மற்றும்
- உரிமதாரர் வாகனம் ஓட்டும் சோதனை நிலையத்தில் வாகனம் ஓட்டும் சோதனையில் தேர்ச்சி பெறவேண்டும்.

#### இணையத்தளங்கள்

30 சிங்கப்பூரில் வாகனம் ஓட்டுவது பற்றியும் பொதுவான சாலை பாதுகாப்பு பற்றியும் மேல்வி வரம் அறிய, பின்வரும் இணையத்தளங்களைப் பார்வையிடுமாறு ஊக்குவிக்கப்படுகிறது:

- போக்குவரத்து போலிஸ் துறை  
<http://www.police.gov.sg/resources/traffic-matters>
- சிங்கப்பூர் சாலை பாதுகாப்பு மன்றம்  
<http://srsc.org.sg/>
- மின்னியல் ஓட்டுநர் விவர, விசாரிப்பு முறை (EDDIES)  
<http://www.police.gov.sg/e-services>
- ஒன்.மோட்டோரிங்  
<http://www.onemotoring.com.sg/publish/onemotoring/en.html>

31 வெளிநாடுகளில் வாகனம் ஓட்டுதல் பற்றியும் அனைத்துலக ஓட்டுநர் அனுமதிக்கான விண்ணப்பம் பற்றியும் விவரமறிய, பின்வரும் இணையத்தளத்தை நீங்கள் பார்வையிடலாம்:

- சிங்கப்பூர் ஆட்டோமோபைல் சங்கம் (AAS)  
<http://www.aas.com.sg/index.php>

### போக்குவரத்து குறிகளும் சமிக்ஞைகளும்

32 போக்குவரத்து குறிகள் 2 முக்கிய நோக்கங்களுக்காக நிறுவப்படுகின்றன:

- சரளமான போக்குவரத்தை ஒழுங்குபடுத்துதல்.
- சாலையைப் பயன்படுத்துவோரிடம் அபாயங்களைப் பற்றி எச்சரிப்பது அல்லது பயனுள்ள தகவல் அளிப்பது.

### கட்டாயக் குறிகள்

33 இந்தக் குறிகளைக் கட்டாயமாகக் கடைப்பிடிக்கவேண்டும். இவற்றைக் கடைப்பிடிக்கத் தவறுவது குற்றமாகக் கருதப்படும்.



வலப்பக்கம் மட்டுமே  
திரும்பவேண்டும்



இடப்பக்கம் மட்டுமே  
திரும்பவேண்டும்



நேராக மட்டுமே செல்லவேண்டும்



நீங்கள் எதிரில் வலப்பக்கம்  
திரும்பவேண்டும்



நீங்கள் எதிரில் இடப்பக்கம்  
திரும்பவேண்டும்



இடப்பக்கமாகச் செல்லவும்

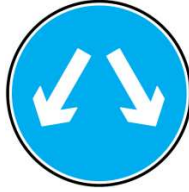

பிளவுபடும் போக்குவரத்து  
(வாகனங்கள் ஏதாவதொரு  
பக்கமாகச் செல்லலாம்)



**நிறுத்து**

(வெள்ளை கோட்டுக்கு முன்பாக வாகனத்தை நிறுத்துங்கள். வலமிருந்தும் இடமிருந்தும் வரும் போக்குவரத்துக்கு வழிவிடவேண்டும்)



சிறுவர்கள் சாலையைக் கடக்க வாகனத்தை நிறுத்தவேண்டும்



**வழிவிடுக**

(வேகத்தைக் குறைத்து. அவசியமாயின் வாகனத்தை நிறுத்தவும். பெருஞ்சாலையின் போக்குவரத்துக்கு வழிவிட வேண்டும்)



**சிவப்பு விளக்கு எரியும் போது இடப்பக்கம் திரும்புக**

- சிவப்பு விளக்கு எரியும்போது வாகனத்தை நிறுத்தவேண்டும்
- சாலை சந்திப்பைக் கடக்கும் நடையர்களுக்கு வழிவிடவேண்டும்
- வலமிருந்து வரும் போக்குவரத்துக்கு வழிவிடவேண்டும்
- பாதை காலியாகவும், கடப்பதற்குப் பாதுகாப்பாகவும் இருக்கும்போது மட்டுமே வாகனத்தை ஓட்டிச் செல்லவேண்டும்

## பகுதி B

போக்குவரத்து குறிகளும் சமிக்ஞைகளும்

தடை குறிகள்

### தடை குறிகள்

34 இந்தக் குறிகளுக்கு உட்படத் தவறுவது குற்றமாகக் கருதப்படும்.



அனைத்து வாகனங்களும்  
நுழையக்கூடாது



நிறுத்தக்கூடாது



காத்திருக்கக்கூடாது  
(பயணிகள் ஏறுவதற்கு அல்லது  
இறங்குவதற்கு மட்டுமே  
வாகனங்களை நிறுத்தலாம்)



No Loading/Unloading  
Weekdays 12.30 pm - 2.00 pm  
4.00 pm - 6.00 pm  
Saturday 12.00 noon - 2.00 pm

குறிப்பிடப்பட்டுள்ள நேரங்களில்  
காத்திருக்கக்கூடாது, சரக்கு  
ஏற்றவோ/இறக்கவோ கூடாது



வலப்பக்கம் திரும்பக்கூடாது



இடப்பக்கம் திரும்பக்கூடாது



**அகல வரம்பு**

(2.3 மீட்டருக்குமேல் அகலமான வாகனங்கள் கடந்து செல்வதற்கு இந்தக் குறி தடை விதிக்கிறது வெவ்வேறு அகலக் கட்டுப்பாடுகளுக்கு ஏற்ப இந்தக் குறியில் உள்ள எண்கள் மாறுபட்டிருக்கக்கூடும்)

**உயர வரம்பு (மொத்த உயரம் 4.5 மீட்டருக்குமேல்**

இருக்கும் வாகனங்கள் கடந்து செல்வதற்கு இந்தக் குறி தடை விதிக்கிறது. வெவ்வேறு உயரக் கட்டுப்பாடுகளுக்கு ஏற்ப இந்தக் குறியில் உள்ள எண்கள் மாறுபட்டிருக்கக்கூடும். மொத்த உயரம் 4.5 மீட்டருக்கு மேல் இருக்கும் வாகனங்களைப் போலிஸ் துணையின்றி ஓட்டுவது குற்றமாகக் கருதப்படும்)

**எடை வரம்பு (சரக்கு ஏற்றி அல்லது ஏற்றாமல் 10 டன்**

எடைக்கு மேல் இருக்கும் வாகனங்கள் கடந்து செல்வதற்கு இந்தக் குறி தடை விதிக்கிறது. வெவ்வேறு எடைக் கட்டுப்பாடுகளுக்கு ஏற்ப இந்தக் குறியில் உள்ள எண்கள் மாறுபட்டிருக்கக்கூடும். சரக்கு ஏற்றி அல்லது ஏற்றாமல் 10 டன் எடைக்குமேல் இருக்கும் வாகனங்களைப் போலிஸ் துணையின்றி ஓட்டுவது குற்றமாகக் கருதப்படும்)

## பகுதி B

போக்குவரத்து குறிகளும் சமிக்ஞைகளும்

தடை குறிகள்



வேக வரம்பு  
(மணிக்கு 40 கிலோமீட்டர்  
வேகத்திற்குமேல் ஓட்டக்கூடாது)



வேக வரம்பு  
(மணிக்கு 50 கிலோமீட்டர்  
வேகத்திற்குமேல் ஓட்டக்கூடாது)



வேக வரம்பு  
(மணிக்கு 60 கிலோமீட்டர்  
வேகத்திற்குமேல் ஓட்டக்கூடாது)



வேக வரம்பு  
(மணிக்கு 70 கிலோமீட்டர்  
வேகத்திற்குமேல் ஓட்டக்கூடாது)



வேக வரம்பு  
(மணிக்கு 80 கிலோமீட்டர்  
வேகத்திற்குமேல் ஓட்டக்கூடாது)



வேக வரம்பு  
(மணிக்கு 90 கிலோமீட்டர்  
வேகத்திற்குமேல் ஓட்டக்கூடாது)



(ஹார்ன்) எழுப்பக்கூடாது  
(விபத்தைத் தடுக்க ஒலி  
எழுப்புவதற்கு மட்டுமே  
விதிவிலக்குண்டு)



முந்திச் செல்லக்கூடாது



லாரிகள் நுழையக்கூடாது



3 அல்லது அதை விட அதிக  
அச்சாணிகள் கொண்ட  
வாகனங்கள் நுழையக்கூடாது



மோட்டார் சைக்கிள்கள்  
நுழையக்கூடாது



மோட்டார் சைக்கிள்களும்  
மிதிவண்டிகளும்  
நுழையக்கூடாது

## பகுதி B

போக்குவரத்து குறிகளும் சமிக்ஞைகளும்

எச்சரிக்கை குறிகள்

### எச்சரிக்கை குறிகள்

35 இந்தக்குறிகளை நெருங்கும்போது வேகத்தைக் குறைத்து, அதிக கவனமாக இருக்கவேண்டும்.



வலப்பக்க வளைவு  
(வேகத்தைக் குறைத்து.  
இடப்பக்கமாகச் செல்லவும். முந்திச்  
செல்லவோ, U வளைவு செய்யவோ  
அல்லது உங்கள் வாகனத்தை  
நிறுத்தி வைக்கவோ கூடாது)



இடப்பக்க வளைவு  
(வேகத்தைக் குறைத்து.  
இடப்பக்கமாகச் செல்லவும். முந்திச்  
செல்லவோ, U வளைவு செய்யவோ  
அல்லது உங்கள் வாகனத்தை நிறுத்தி  
வைக்கவோ கூடாது)



அடுத்தடுத்து தொடர்வளைவுகள்  
(வேகத்தைக் குறைத்து.  
இடப்பக்கமாகச் செல்லவும். முந்திச்  
செல்லவோ, U வளைவு செய்யவோ  
அல்லது உங்கள் வாகனத்தை  
நிறுத்தி வைக்கவோ கூடாது)



குறுக்குச் சந்திப்பு  
(வேகத்தைக் குறைத்து. சாலை  
சந்திப்பை நெருங்கும்  
போக்குவரத்தைக் கவனித்து  
விழிப்புடன் இருக்கவும்)



T சந்திப்பு  
(வேகத்தைக் குறைத்து. வலமிருந்தும்  
இடமிருந்தும் வரும்  
போக்குவரத்துக்கு வழிவிடவும்)



துணைச் சாலை  
(வேகத்தைக் குறைத்து. வலமிருந்து  
வரும் வாகனங்களைக்  
கவனித்து விழிப்புடன் செல்லவும்)



**துணைச் சாலை**  
(வேகத்தைக் குறைத்து, இடமிருந்து வரும் வாகனங்களைக் கவனித்து விழிப்புடன் செல்லவும்)



**Y சந்திப்பு**  
(வேகத்தைக் குறைத்து, வலமிருந்தும் இடமிருந்தும் சேரும் போக்குவரத்தைக் கவனித்து விழிப்புடன் இருக்கவும்)



**Y சந்திப்பு**  
(வேகத்தைக் குறைத்து, வலமிருந்து சேரும் போக்குவரத்தைக் கவனித்து விழிப்புடன் இருக்கவும்)



**Y சந்திப்பு**  
(வேகத்தைக் குறைத்து, வலமிருந்து சேரும் போக்குவரத்தைக் கவனித்து விழிப்புடன் இருக்கவும்)



**ஒன்றிணையும் போக்குவரத்து**  
(வேகத்தைக் குறைத்து, வலமிருந்து சேரும் போக்குவரத்தைக் கவனித்து விழிப்புடன் இருக்கவும்)

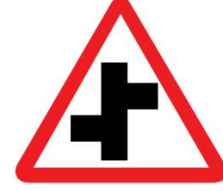

**மாறுபட்ட சந்திப்பு**  
(வேகத்தைக் குறைத்து, வலமிருந்தும் இடமிருந்தும் சேரும் போக்குவரத்தைக் கவனித்து விழிப்புடன் இருக்கவும்)

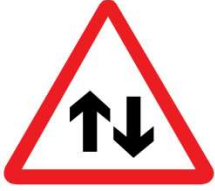

**எதிரில் இருவழிப் போக்குவரத்து**  
(வேகத்தைக் குறைத்து, இடப்பக்கமாகச் செல்லவும். எதிர்வரும் போக்குவரத்தைக் கவனித்து விழிப்புடன் இருக்கவும்)



**ஒருவழிச் சாலையின் குறுக்கே இருவழிப் போக்குவரத்து**  
(வேகத்தைக் குறைத்து, வலமிருந்தும் இடமிருந்தும் வரும் போக்குவரத்தைக் கவனித்து விழிப்புடன் இருக்கவும்)



**தடங்கள் இணைகின்றன**  
(வேகத்தைக் குறைத்து, வலமிருந்தும் இடமிருந்தும் இணையும் போக்குவரத்தைக் கவனித்து விழிப்புடன் இருக்கவும்)



## பகுதி B

### போக்குவரத்து குறிகளும் சமிக்ஞைகளும்

எச்சரிக்கை குறிகள்



**சாலையின் ஒருபக்கம் குறுகலாகிறது**  
(வேகத்தைக் குறைத்து, முந்திச் செல்லவோ, U வளைவு செய்யவோ அல்லது உங்கள் வாகனத்தை நிறுத்தி வைக்கவோ கூடாது)

**சாலையின் இருபக்கங்களும் குறுகலாகின்றன**  
(வேகத்தைக் குறைத்து, முந்திச் செல்லவோ, U வளைவு செய்யவோ அல்லது உங்கள் வாகனத்தை நிறுத்தி வைக்கவோ கூடாது)



**இரட்டைப் பாதை முடிவடைகிறது**  
(வேகத்தைக் குறைத்து, இடப்பக்கமாகச் செல்லவும். எதிர்வரும் போக்குவரத்தைக் கவனித்து விழிப்புடன் இருக்கவும்)

**வட்டச்சுற்றுப் பாதை**  
(வேகத்தைக் குறைத்து, அவசியமாயின் வாகனத்தை நிறுத்தவும். வலமிருந்து வரும் போக்குவரத்துக்கு வழிவிடவும்)

**எதிரில் விளக்கு சமிக்ஞைகள்**  
(வேகத்தைக் குறைத்து, விளக்கு சமிக்ஞைகள் மாறுவதைக் கவனிக்கவும்)



**எதிரில் நடையர் கடப்பு**  
(வேகத்தைக் குறைத்து, சாலைக் கடப்பில் நடையர்கள் கடந்துசெல்ல வாகனத்தை நிறுத்தவும்)

**எதிரில் மின்னியல் சாலைக் கட்டணப் பகுதி**  
(கட்டுப்பாடுள்ள நேரங்களில் இப்பகுதிக்குள் துழைவதற்குச் சாலைப் பயன்பாட்டுக் கட்டணம் செலுத்தவேண்டும்)

**எதிரில் விரைவுச்சாலை**  
(சிலவகை வாகனங்கள் விரைவுச்சாலையைப் பயன்படுத்த தடை உள்ளது)

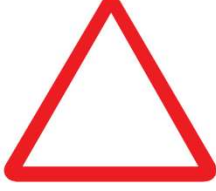

வாகனம் பழுதடைந்திருப்பதைத் தெரிவிக்கும் குறி  
(வாகனத்தின் பின்பக்கத்திலிருந்து குறைந்தது 20 மீட்டர் தூரத்தில் வைக்கவேண்டும்)



வழுக்கலான சாலை  
(வேகத்தைக் குறைத்து, கவனமாக ஓட்டவும்)



வாயில் உள்ள சமநிலைக் கடப்பு  
(வேகத்தைக் குறைத்து, கம்பிக்கதவு மூடுவதைக் கவனித்து விழிப்புடன் இருக்கவும்)



வாயில் இல்லாத சமநிலைக்கடப்பு  
(வேகத்தைக் குறைத்து, இரயில் நெருங்குவதைக் கவனித்து விழிப்புடன் இருக்கவும்)



சீரில்லாத சாலை  
(வேகத்தைக் குறைத்து, இடப்பக்கமாகச் செல்லவும். முந்திச் செல்லக்கூடாது)



எதிரில் சாலைமேடு  
(வேகத்தைக் குறைத்து, இடப்பக்கமாகச் செல்லவும். முந்திச் செல்லக்கூடாது)



மேல் நோக்கும் செங்குத்தான சரிவு  
(இடப்பக்கமாகச் செல்லவும். குறைவான கியருக்கு மாற்றவும். முந்திச் செல்லவோ, U வளைவு செய்யவோ அல்லது உங்கள் வாகனத்தை நிறுத்தி வைக்கவோ கூடாது)



கீழ் நோக்கும் செங்குத்தான சரிவு  
(இடப்பக்கமாகச் செல்லவும். குறைவான கியருக்கு மாற்றவும். முந்திச் செல்லவோ, U வளைவு செய்யவோ அல்லது உங்கள் வாகனத்தை நிறுத்தி வைக்கவோ கூடாது)



படகுத்துறை, ஆற்றங்கரை அல்லது கடலுக்கு இட்டுச்செல்லும் சாலை  
(வேகத்தைக் குறைத்து, எதிரிலுள்ள சாலை முடிவைக் கவனமாக அணுகவும்)

## பகுதி B

### போக்குவரத்து குறிகளும் சமிக்ஞைகளும்

### எச்சரிக்கை குறிகள்



**விலங்குகள்**  
(வேகத்தைக் குறைத்து, விலங்குகளைக் கவனித்து விழிப்புடன் இருக்கவும்)



**எதிரில் தாழ்வாகப் பறக்கும் விமானம்**  
(தாழ்வாகப் பறக்கும் விமானங்களால் திடீரென ஏற்படும் இரைச்சலைக் கவனித்து விழிப்புடன் இருக்கவும்)



**எதிரில் புடைப்பான வரிக்குதிரை கடப்பு**  
(வேகத்தைக் குறைத்து, புடைப்பான வரிக்குதிரை கடப்பை நடையர்கள் கடந்துசெல்ல வாகனத்தை நிறுத்தவும்)



**வயதான அல்லது இயலாமையுள்ள நடையர்கள்**  
(வேகத்தைக் குறைத்து, சாலையைக் கடக்கும் முதியோரை அல்லது இயலாமையுள்ள நடையர்களைக் கவனித்து விழிப்புடன் ஓட்டவும்)



**சிறுவர்கள்**  
(வேகத்தைக் குறைத்து, சாலையைக் கடக்கும் சிறுவர்களைக் கவனித்து விழிப்புடன் ஓட்டவும்)



**பள்ளி மண்டலம் ஆரம்பம்**  
(வேகத்தைக் குறைத்து, நடந்துசெல்லும் அல்லது சாலையைக் கடக்கும் சிறுவர்கள் தென்படுகிறார்களா என்பதைக் கவனிக்கவும்)

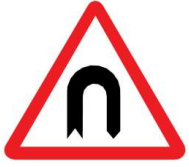

**எதிரில் U வளைவு**  
(வாகனங்களுக்கான U வளைவில் எதிரில் உள்ளது)



**எதிரில் U வளைவு (எதிர்த்திசையிலிருந்து)**  
(எதிர்த்திசையிலிருந்து U வளைவு செய்யும் வாகனங்களைக் கவனித்து விழிப்புடன் இருக்கவும்)



**பள்ளி மண்டலம், விளக்குகள் ஒளிரும்போது 40 கிமீ/மணி**  
(மஞ்சள் விளக்குகள் விட்டுவிட்டு எரியும்போது 40 கிமீ/மணி வேகத்தை மீறக்கூடாது)



**எதிரில் நடையர்கள் சாலையைக் கடக்கிறார்கள் (வேகத்தைக் குறைத்து, எதிரில் நடையர்கள் சாலையைக் கடப்பதைப் பார்த்து விழிப்புடன் இருக்கவும்)**



**முதியோர் பகுதி வட்டாரத்தில் தொடங்கவும்**  
(வேகத்தைக் குறைத்து, எதிரில் வயதான நடையர்கள் சாலையைக் கடக்கிறார்கள் எனப் பார்க்கவும். 40 கிமீ/மணி என்ற வேக சமிக்ஞை கீழே இணைக்கப்பட்டிருந்தால் முதியோர் பகுதி வட்டாரத்தில் 40 கிமீ/மணிக்கு அதிகமான வேகத்தில் வாகனங்களை ஓட்டக்கூடாது)

## பகுதி B

போக்குவரத்து குறிகளும் சமிக்ஞைகளும்

ஒழுங்குமுறை குறிகள்

### ஒழுங்குமுறை குறிகள்

36 இந்தக் குறிகள் சரளமான போக்குவரத்தை ஒழுங்குபடுத்தும்.



வேகத்தைக் குறைக்கவும்



வேக வரம்புக்குள் ஓட்டவும்



சாலையின் இடப்பக்கமாகச் செல்லவும். வலக்க கோடி தடத்தை முந்திச் செல்லும் வாகனங்களுக்காக விட்டுவைக்கவும் வேகத்தைக் குறைத்து.



எதிர்வரும் தடங்கலைக் கவனித்து விழிப்புடன் செல்லவும்



போக்குவரத்து ஒரு தடத்திற்குள் இணைவதால் வேகத்தைக் குறைத்து வழிவிடவும்



வேகத்தைக் குறைத்து, எதிரில் மாற்று வழியில் செல்லத் தயாராகவும்

## பகுதி B

போக்குவரத்து குறிகளும் சமிக்ஞைகளும்

ஒழுங்குமுறை குறிகள்



குறிகாட்டும் திசையில் மாற்று வழி



ஒருவழிப் போக்குவரத்து  
(வாகனங்கள் வலது அல்லது  
இடது பக்கம் திரும்பலாம்)



கூரான திருப்பம்  
(வேகத்தைக் குறைத்து, குறி  
காட்டும் திசையில் ஓட்டவும்)



ஒருவழித் தெரு  
(இந்தக் குறியிலிருந்து ஒருவழித்  
தெரு தொடங்குகிறது)



தடைவேலி  
(வேகத்தைக் குறைத்து கவனமாக ஓட்டவும்)



வளைந்த சீரமைப்பு குறிப்பான்கள்  
(வேகத்தைக் குறைத்து, வளைவுகளில் கவனமாக ஓட்டவும்)



## பகுதி B

போக்குவரத்து குறிகளும் சமிக்ஞைகளும்

தகவல் குறிகள்

### தகவல் குறிகள்

37 இந்தக் குறிகள் வாகனமோட்டிகளிடம் பயனுள்ள தகவல்களைத் தெரிவிக்கின்றன.



**தொடர்ந்து செல்ல முடியாத சாலை**

(வலது பக்கமுள்ள சாலை வேறொரு சாலைக்கு இட்டுச்செல்லாது)



**தொடர்ந்து செல்ல முடியாத சாலை**

(சற்று தூரத்தில் சாலை முடிவடைந்துவிடும்)



**பேருந்து முடிவிடம்**  
(பேருந்துகளுக்கு மட்டுமே)

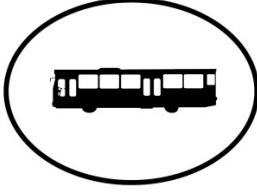

**பேருந்து நிறுத்தம்**

(பேருந்து நிறுத்தத்திலிருந்து 9 மீட்டர் தூரத்திற்குள் அல்லது பேருந்து நிறுத்துமிடத் தடத்தில் வாகனத்தை நிறுத்தி வைக்கவோ அல்லது நிறுத்தவோ கூடாது. ஓம்னி பேருந்துகள் மட்டுமே விதிவிலக்கு)



**டாக்சிகளுக்கு மட்டுமே**



**டாக்சிகளுக்கு மட்டுமே**



**பேருந்து தடம்**

(கட்டுப்பாடுள்ள நேரங்களில் ஓம்னி பேருந்துகள் தவிர வேறு எந்த வாகனமும் இந்தத் தடத்தைப் பயன்படுத்த அனுமதி கிடையாது)



**முழுநாள் பேருந்து**

**தட நேரங்கள்**  
(தொடர்ச்சியான மஞ்சள், சிவப்பு நிறக் கோடுடன் குறியிடப்பட்டுள்ளது)



**எதிரில் சிவப்பு விளக்கு கண்காணிப்பு கேமரா**  
சமிக்ஞை விளக்கு "மஞ்சள்" நிறத்திற்கு மாறும்போது வாகனத்தை நிறுத்த தயாராகவும்

**வழக்கமான பேருந்து தட நேரங்கள்**

(தொடர்ச்சியான மஞ்சள் கோடுடன் குறியிடப்பட்டுள்ளது)

## பகுதி B

போக்குவரத்து குறிகளும் சமிக்ஞைகளும்

தகவல் குறிகள்



எதிரில் U வளைவு  
(சாலைக் குறிக்குப் பிறகு  
வாகனங்கள் U வளைவு செய்ய  
வேண்டும்)



**Vehicles  
Not  
Exceeding  
2500 kg In  
Unladen  
Weight**

வாகன எடைக் கட்டுப்பாடுள்ள  
U வளைவு குறி  
(குறிப்பிடப்பட்டுள்ள எடை  
வரம்பை மீறாத  
வாகனங்களுக்கு  
எதிரில் U வளைவு)

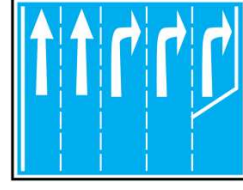

எதிரில் மூன்று திரும்பும்  
தடங்கள்  
(சமிக்ஞை காட்டி சரியான  
தடத்திற்கு மாறிச் செல்லவும்)



**Give Way to  
Buses Exiting**

பேருந்து முன்னுரிமை  
நிறுத்துமிடம்  
(பேருந்துகளுக்கு கட்டாய  
வழிவிடுக எனவும் இது  
அழைக்கப்படுகிறது)  
(முதலாவது வழிவிடுக முக்கோண  
சாலை அடையாளக்குறியில்  
வேகத்தைக் குறைத்து, பேருந்து  
நிறுத்தத்திலிருந்து பேருந்துகள்  
ஏதாவது வெளிவருகிறதா எனப்  
பார்க்கவும். வழிவிடுக  
கோடுகளுக்கு முன்னர் நிறுத்தி,  
பேருந்து நிறுத்தத்திலிருந்து  
வெளியேறக்  
காத்துக்கொண்டிருக்கும்  
பேருந்துகளுக்கு வழிவிடவும்.  
மஞ்சள் நிற வழிவிடுக பேருந்து  
நிறுத்துமிடத்தில் வாகனத்தை  
நிறுத்தக் கூடாது)



**Give Way to  
Buses Exiting**

வெளியேறும் பேருந்துகளுக்கு  
வழிவிடவும்.  
(வேகத்தைக் குறைத்து,  
நிறுத்துமிடத்திலிருந்து  
வெளியேறும் பேருந்துகளுக்கு  
வழிவிடவும்)



எதிரில் நான்கு காத்திருப்புத்  
தடங்கள்  
(திரும்புவதற்குக் காத்திருக்கும்  
வாகனங்கள்  
அதற்குரிய நான்கு தடங்களில்  
ஒன்றில் செல்லலாம்.  
சாலையைக் கடக்கும்  
நடையர்களுக்காக  
வாகனத்தை நிறுத்தவும்)

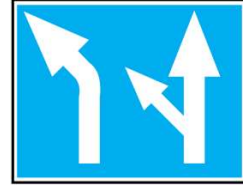

எதிரில் இடப்பக்கம் திரும்பும்  
பிரத்யேகத் தடம் மற்றும்  
இடப்பக்கம் திரும்பும் பகிர்வுத்  
தடம்  
(வழக்கமாக  
விரைவுச்சாலைகளில்  
காணப்படும்)  
(சமிக்ஞை காட்டி சரியான  
தடத்திற்கு மாறிச் செல்லவும்)

## பகுதி B

போக்குவரத்து குறிகளும் சமிக்ஞைகளும்

தகவல் குறிகள்



விரைவுச்சாலை  
ஆரம்பம்  
(இந்த இடத்திலிருந்து  
விரைவுச்சாலை  
விதிகளுக்கு  
வாகனங்கள்  
உட்படவேண்டும்)



விரைவுச்சாலை  
முடிவடைந்தது  
(வாகனங்கள்  
வேகத்தைக்  
குறைத்து, சாலையின்  
வேக வரம்புக்குள்  
செல்லவேண்டும்)



மோட்டார்  
சைக்கிளோட்டிகள்  
மழையில்  
ஒதுங்குமிடம்



இப்பகுதியில் நிறுத்தி  
வைக்கப்படும்  
வாகனங்கள் இழுத்துச்  
செல்லப்படலாம்



போக்குவரத்து விளக்குகள்  
செயல்படும் நேரம்  
(குறிப்பிடப்பட்டுள்ள  
நேரங்களில்  
போக்குவரத்து விளக்குகள்  
செயல்படமாட்டா)



வெண்ணிற கைத்தடிகள்  
(வேகத்தைக் குறைத்து,  
சாலையைக் கடக்கும் பார்வை  
இல்லாதோருக்கு வழிவிட  
அவசியமாயின்  
வாகனத்தை நிறுத்தவும்)



பள்ளி  
மண்டலம்  
முடிவடைகிறது



முதியோர்  
பகுதி வட்டாரம்  
முடிவடைகிறது



இப்பகுதியில் நிறுத்தி  
வைக்கப்பட்டிருக்கும்  
வாகனங்களின் சக்கரங்கள்  
பூட்டப்படலாம்



எதிரில்  
வேகக்கட்டுப்பாட்டுப்  
பட்டைகள்  
(வேகத்தைக் குறைக்கவும்)



வாகன நிறுத்தம் அமலாக்குதல்  
கேமரா

## பகுதி B

போக்குவரத்து குறிகளும் சமிக்ஞைகளும்

நடையர் கடப்புக் குறிகள்

### நடையர் கடப்புக் குறிகள்

38 நடையர்கள் சாலையைக் கடக்கும்போது இந்தக் குறிகளைப் பின்பற்றவேண்டும்.



நடையர் மேம்பாலம்



நடையர் சுரங்கப்பாதை



நடையர்களுக்கான சாலைக் கடப்பு



நடையர் சமிக்ஞை  
“சிவப்பு மனிதன்”  
(சாலையைக் கடக்கக்கூடாது)



நடையர் சமிக்ஞை “பச்சை  
மனிதன்”  
(நீங்கள் சாலையைக்  
கடக்கலாம், ஆனால் விளக்கு  
மினுமினுக்கும்போது  
கடக்கக்கூடாது)



இறங்குமுக நேரக்காட்டி  
(நடையர் சாலையைக்  
கடப்பதற்கு  
எஞ்சியிருக்கும் நேரத்தை  
(விநாடிகளில்) காட்டும்)



நடையர் கடப்பதற்குத் தடை  
(இந்தக் குறிகள் காணப்படும்போது, சாலையைக் கடப்பதற்கு நடையர்கள் சாலைக் கடப்பை  
மட்டுமே பயன்படுத்த வேண்டும்)

## பகுதி B

போக்குவரத்து குறிகளும் சமிக்ஞைகளும் சுரங்கச்சாலைகளின் போக்குவரத்து குறிகள்

### சுரங்கச்சாலைகளின் போக்குவரத்து குறிகள்

39 சுரங்கச்சாலையில் செல்லும் வாகனங்கள் இந்தக் குறிகளைப் பின்பற்றவேண்டும்.



எதிரில் சுரங்கம்  
(எதிர்வரும் சாலை  
சுரங்கத்தில் உள்ளது)



ஆபத்தான பொருட்களை  
ஏற்றிச் செல்லும் வாகனங்கள்  
சுரங்கச்சாலையில்  
செல்லக்கூடாது



ஹெட்லைட் விளக்குகளை  
எரியவிட்டு,  
வானொலியைத் திறக்கவும்  
(உள்ளூர்/பிபிசி)



#### பச்சை அம்புக்குறி

தடத்தைப் பயன்படுத்தலாம் என்பதைக் காட்டுகிறது

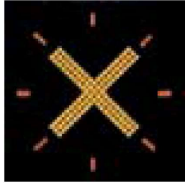

#### மினுமினுக்கும் மஞ்சள் குறுக்குக்குறி

தடத்தில் வாகனங்கள் செல்லலாம் என்றாலும், எதிரில் ஏதேனும் தடங்கல் இருக்கக்கூடும் என எச்சரிக்கிறது. ஓட்டுநர்கள் வேகத்தைக் குறைத்து, தடம் மாறிச்செல்ல தயாராக இருக்கவேண்டும்



#### சிவப்பு குறுக்குக் குறி

தடம் வாகனப் போக்குவரத்துக்கு மூடப்பட்டிருப்பதைக் குறிக்கிறது

## பகுதி B

போக்குவரத்து குறிகளும் சமிக்ஞைகளும்

மிதிவண்டிகளுக்கான குறிகள்

### மிதிவண்டிகளுக்கான குறிகள்

40 மிதிவண்டி ஓட்டுவோர் இந்தக் குறிகளைப் பின்பற்றவேண்டும்.



மிதிவண்டிகள் நுழையக்கூடாது



மிதிவண்டி நிறுத்துமிடம்



நடையர்களும் மிதிவண்டிகளும்  
நுழையக்கூடாது



மிதிவண்டிகளை நிறுத்தி  
வைக்கக்கூடாது



மிதிவண்டி நிறுத்துமிடம் இந்தக்  
குறி  
நிறுவப்பட்டுள்ள இடத்திற்கு  
அப்பால் மிதிவண்டிகள்  
ஓட்டுவதற்குத்  
தடை விதிக்கப்பட்டுள்ளது (எ.கா .  
ரிக்ஷாக்கள், மூன்று சக்கர  
மிதிவண்டிகள்,  
இரண்டு சக்கர மிதிவண்டிகள்)



மிதிவண்டி ஓட்டுநர்கள் எதிரில்



மிதிவண்டி கடக்குமிடம்

### மிதிவண்டி ஓட்டுவோருக்கான சாலைப் பாதுகாப்புக் குறிப்புகள் மிதிவண்டிகள்

- இருட்டில் மிதிவண்டி ஓட்டிச் செல்ல மிதிவண்டியின் முன்பக்கமும் பின்பக்கமும் விளக்குகள் அல்லது ஒளிபிரதிபலிப்புச் சாதனம் பொருத்தவும்.
- 12 வயதுக்குக் குறைவான மிதிவண்டி பயணிகளுக்கு முறையான இருக்கை பொருத்தப்படவேண்டும்.
- போக்குவரத்து விளக்கு சமிக்ஞைகளை எப்போதும் பின்பற்ற வேண்டும்.
- சாலையில் செல்லும்போது வாகனப் போக்குவரத்தின் திசையில் ஓட்டவும்.
- எப்போதும் நடையர் கடப்புகளில் மிதிவண்டியிலிருந்து இறங்கி, மிதிவண்டியைத் தள்ளிக்கொண்டு செல்லவும்.
- நடைபாதைகள், விரைவுச்சாலைகள் அல்லது மேம்பாலங்களில் மிதிவண்டி ஓட்டக் கூடாது.



**இயந்திரத்தால் இயங்குபவை**

- (a) நிலப் போக்குவரத்து ஆணையம் அங்கீகரித்த இயந்திர மிதிவண்டியை மட்டுமே ஓட்டவேண்டும்.
- (b) இயந்திரத்தால் இயங்கும் மிதிவண்டிகளுக்கான குறைந்தபட்ச வயது, பின்னிருக்கையில் அமர்ந்திருக்கும் பயணிகள் உட்பட, 16 வயது ஆகும்.
- (c) இயந்திரத்தால் இயங்கும் மிதிவண்டி ஓட்டும்போது பாதுகாப்புத் தலைக்கவசங்கள் கட்டாயமாக அணிந்திருக்க வேண்டும்.
- (d) இயந்திரத்தால் இயங்கும் மிதிவண்டி பதிவு செய்யப்பட்டிருக்க வேண்டும் மற்றும் அதில் பின்புற எண் பலகை பொருத்தப்பட்டிருக்க வேண்டும்.

**குற்றச்செயல் ஆலோசனை**

- (a) மிதிவண்டியை கவனிப்பாரின்றி விட்டுச்செல்லும்போது, குறுகிய நேரமாக இருந்தாலும்கூட, (உ-ம். U-பூட்டு) போன்ற உறுதியான பூட்டுடன் பூட்டி வைக்கவும்.
- (b) அக்கம்பக்கப் போலிஸ் நிலையங்களில் கிடைக்கும் மிதிவண்டி பாதுகாப்பு முத்திரையை மிதிவண்டியில் ஓட்டிவைத்து, வரிசை எண்ணுடன் உங்கள் மிதிவண்டியை அடையாளம் காண உதவுங்கள்.

மிதிவண்டி ஓட்டுவதற்கான விதிகள் மற்றும் நடத்தை விதிகள் பற்றிய கூடுதல் தகவல்களுக்கு தயவுசெய்து [www.lta.gov.sg/content/ltaweb/en/walk-cycle-ride/rules-and-code-of-conduct.html](http://www.lta.gov.sg/content/ltaweb/en/walk-cycle-ride/rules-and-code-of-conduct.html) ஐப் பார்க்கவும்.

## பகுதி B

போக்குவரத்து குறிகளும் சமிக்ஞைகளும்

திசைகாட்டிக் குறிகள்

### திசைகாட்டிக் குறிகள்

41 திசைகாட்டிக் குறிகள் வழக்கமாகப் பச்சை நிறப் பின்னணியுடன் செவ்வக வடிவத்தில் இருக்கும். இதில் இரு வகைகள் உண்டு: முன்கூட்டியே வழிகாட்டும் திசைகாட்டிக் குறிகள் மற்றும் உறுதியான திசைகாட்டிக் குறிகள். உறுதியான திசைகாட்டிக் குறிகளில் திசையைக் குறிப்பிட்டுக்காட்ட ஒரு முனை அம்புகுறி வடிவில் இருக்கும்.



முன்கூட்டியே வழிகாட்டும் திசைகாட்டிக் குறி



உறுதியான திசைகாட்டிக் குறி

42 விரைவுச்சாலைகளின் நெடுகிலும் பல்வேறு இடங்களுக்கு இட்டுச்செல்லும் எல்லா சாலைகளின் குறிகளிலும் இவை இரண்டில் ஒன்று இருக்கும்:

(a) மஞ்சள் ஓரக்கரைகள் கொண்ட பச்சை பின்னணியில் மஞ்சள் எழுத்துகள், இது படிப்படியாக நீக்கப்படும்;



முன்கூட்டியே வழிகாட்டும் திசைகாட்டிக் குறி



உறுதியான திசைகாட்டிக் குறி

அல்லது

(b) பச்சை பின்னணியில் வெள்ளை எழுத்துகள். விரைவுச்சாலையிலிருந்து செல்லுமிடம் நீலப் பின்னணியில் வெள்ளை எழுத்துகளில் எழுதப்பட்டிருக்கும்.



முன்கூட்டியே வழிகாட்டும் திசைகாட்டிக் குறி



உறுதியான திசைகாட்டிக் குறி



இடைநிலைக்குறி



நுழைவாயில் குறி

## பகுதி B

போக்குவரத்து குறிகளும் சமிக்ஞைகளும்

திசைகாட்டிக் குறிகள்



கூடுதல் விவரமளிக்கும் சில திசைகாட்டிக் குறிகளில் கறுப்பு ஓரக்கரைகளுடன் வெள்ளை பின்னணியில் கறுப்பு எழுத்துகள் காணப்படும். நீங்கள் நெருங்கும் சாலையின் விவரத்தை இந்தக்குறி தெரிவிக்கும்.

43 விரைவுச்சாலைகள் தவிர்த்து மற்ற சாலைகளின் நெடுகிலும் பல்வேறு இடங்களுக்கு இட்டுச்செல்லும் எல்லா சாலைகளின் குறிகளும் வெள்ளை ஓரக்கரைகளுடன் பச்சை பின்னணியில் வெள்ளை எழுத்துகள் கொண்டிருக்கும்.



முன்கூட்டியே வழிகாட்டும் திசைகாட்டிக் குறி



உறுதியான திசைகாட்டிக் குறி

## பகுதி B

போக்குவரத்து குறிகளும் சமிக்ஞைகளும் விரைவுச்சாலை கண்காணிப்பு, ஆலோசனை முறை (EMAS)

### விரைவுச்சாலை கண்காணிப்பு, ஆலோசனை முறை (EMAS)

44 விரைவுச்சாலைகளை நோக்கிச் செல்லும்போதும் விரைவுச்சாலைகளில் செல்லும்போதும் மற்றும் சில குறிப்பிட்ட முக்கிய பெருவழிச் சாலைகளில் செல்லும்போதும் பின்வரும் மூன்று வகையான மின்னியல் தகவல் திரைகளை வாகனமோட்டிகள் கவனிக்கவேண்டும்.

#### (a) பயண நேரத் தகவல் (TTD)

விரைவுச்சாலைகளுக்கு இட்டுச்செல்லும் பல்வேறு நுழை வழிகளில் இந்த மின்னியல் தகவல் திரைகளைக் காணலாம். குறிப்பிட்ட தொருவிரைவுச்சாலைக்குள் வாகனமோட்டி நுழை வதிலிருந்து, விரைவுச்சாலையின் வெவ்வேறு வெளிச்சாலைகள் வரை செல்வதற்கான உத்தேச பயண நேரங்களை இவை தெரிவிக்கும். உதாரணமாக, ஒரு வாகனமோட்டி சிடிஇ-க்குள் நுழைந்தால், அவர் கீழே கொடுக்கப்பட்டுள்ள பயண நேரத் தகவலைக் கவனிப்பார். விரைவுச்சாலைக் குள்நுழைந்ததிலிருந்து அங் மோ கியோ அவென்யூ 1 வெளிச்சாலை வரை செல்வதற்கான உத்தேச பயண நேரம் சுமார் 5 நிமிடங்கள்.

கணக்கிடப்பட்ட பயண நேரங்கள் வண்ணத்தில் காட்சிக்கு வைக்கப்படுகின்றன. பச்சை நிறம் காண்பிக்கப்பட்ட பயண நேரம் சாதாரண பயண நேரத்தை விட 50% வரை அதிகமாக உள்ளது என்பதைக் குறிப்பிடுகிறது, மஞ்சள் நிறம் காண்பிக்கப்பட்ட பயண நேரம் சாதாரண பயண நேரத்தை விட 50% முதல் 125% வரை அதிகமாக உள்ளது என்பதைக் குறிப்பிடுகிறது, மேலும் சிவப்பு நிறம் காண்பிக்கப்பட்ட பயண நேரம் சாதாரண பயண நேரத்தை விட 125% வரை அதிகமாக உள்ளது என்பதைக் குறிப்பிடுகிறது.

விரைவுச்சாலையில் நிகழும் சம்பவங்கள் பற்றிய விவரமும் தகவல் திரைகளில் இடம்பெறும். உதாரணமாக, கீழே உள்ள பயண நேரத் தகவலில் காண்பிக்கப்பட்டுள்ள “சிடிஇ (எஸ்எல்இ)-யில் விபத்து” என்ற செய்தி எஸ்எல்இ-க்குச் செல்லும் திசையில் சிடிஇ-யில் ஒரு விபத்து ஏற்பட்டுள்ளது என வாகனமோட்டிகளுக்குத் தெரிவிக்கிறது.



காண்பிக்கப்பட்ட செல்லுமிடங்கள் / விரைவுச்சாலை வெளிவாயில்கள்

விரைவுச்சாலை வாயிலாக பயணிப்பதற்கான வழியைக் குறிப்பிடுவதற்கு விரைவுச்சாலைக் குறியீடு

செல்லுமிடங்களுக்கான பயணங்களுக்கு உத்தேச பயண நேரங்கள்  
a) ஆங் மோ கியோ 1 வெளிவாயிலுக்கு சாதாரணமானது (பச்சை நிறம்);  
b) எஸ்எல்இ வெளிவாயிலுக்கு சாதாரண பயண நேரத்தை விட 50% அதிகம் (மஞ்சள் நிறம்); மற்றும்  
c) உட்லண்ட்ஸ் அவென்யூ 2 வெளிவாயிலுக்கு சாதாரண பயண நேரத்தை விட 125% அதிகம் (சிவப்பு நிறம்)

கீழே கொடுக்கப்பட்டுள்ள பயண நேரத் தகவலில், பயண நேரங்கள் ஒரே நிறத்தில் காண்பிக்கப்படுகின்றன. ஏஓய்இ-யின் திசையில் சிடிஇ-யில் விபத்து நிகழ்ந்துள்ளது என்பதை வாகனமோட்டிகளுக்குத் தெரிவிக்க “விபத்து” என்ற வார்த்தை “சிடிஇ (ஏஓய்இ) மீது” என்பதுடன் இணைக்கப்பட்டுள்ளது. இவற்றைப் போன்ற பயண நேரத் தகவல்கள் படிப்படியாக நீக்கப்படும்.



## பகுதி B

போக்குவரத்து குறிகளும் சமிக்ஞைகளும் விரைவுச்சாலை கண்காணிப்பு, ஆலோசனை முறை (EMAS)

### (b) விரைவுச் சாலைகளில் / தேர்ந்தெடுக்கப்பட்ட முக்கிய பெருவழிச் சாலைகளில் உள்ள போக்குவரத்து தகவல் காட்சித்திரை (TID)

விரைவுச் சாலைகளிலும் தேர்ந்தெடுக்கப்பட்ட முக்கிய பெருவழிச் சாலைகளிலும் காணப்படுகின்ற இந்தப் பெரிய காட்சித்திரைகளில் போக்குவரத்துத் தகவல்கள் உரைவாயிலாகவும் ஏழு நிறங்கள் வரையிலான எளிய வரைபடக் காட்சி முறையிலும் போக்குவரத்துத் தகவல்கள் இடம்பெற்றுள்ளன. எதிர்வரும் போக்குவரத்து நிலவரத்தைப் பற்றி இவை வாகனமோட்டிகளுக்குத் தகவலளிக்கின்றன. ஒரு சிவப்பு குறுக்குக் குறியானது பெயர் குறிக்கப்பட்ட விரைவுச் சாலை வெளியேறுவழிகள் அல்லது முக்கியச் சாலையின் பெயர்களின் தொடர்புடன் கூடிய இடத்தைக் குறிப்பிடுகிறது. ஒளிரும் சிவப்புப் பட்டை எதிரில் சாலை முடிகிறது என்பதைக் குறிக்கிறது. தகவல் காட்சித்திரைகளில் சம்பவ வகை, பாதிக்கப்பட்ட சாலைத் தடங்கள், நெரிசல் குறித்த தகவல், பயண நேரத் தகவல் அல்லது இதர போக்குவரத்து ஆலோசனைச் செய்திகள் இடம்பெறுகின்றன.

உதாரணமாக, பேஷோர் மற்றும் தெம்பினிஸ் வெளியேறுவழிகளுக்கிடையே விமானநிலையத்தை நோக்கிச் செல்லும் பாதையில் இசிபி-யில் ஒரு விபத்து நடைபெற்றால், வாகனமோட்டிகளை எச்சரிக்கும் விதமாக கீழே கொடுக்கப்பட்ட தகவல் காட்சித்திரை அவர்களுக்கு முன்கூட்டியே எச்சரிக்கை விடுக்கும்.



இடதுபக்கம் உள்ள தகவல் காட்சித்திரை போக்குவரத்துத் தகவல்களை உரைச் செய்தியாகவும் போக்குவரத்துக் குறியீடுகளாகவும் காண்பிக்கிறது. இவற்றைப் போன்ற விரைவுச்சாலை தகவல் காட்சித்திரைகள் படிப்படியாக நீக்கப்படும்.

அடுத்ததாக EMAS தகவல் காட்சித்திரைகள் குறித்த வேறு சில சம்பவக் காட்சிகள் மற்றும் வரைபடக் குறிப்புகளுக்கான உதாரணங்கள் கொடுக்கப்பட்டுள்ளன.

#### (i) விரைவுச் சாலையில் சாலை முடிகிறது

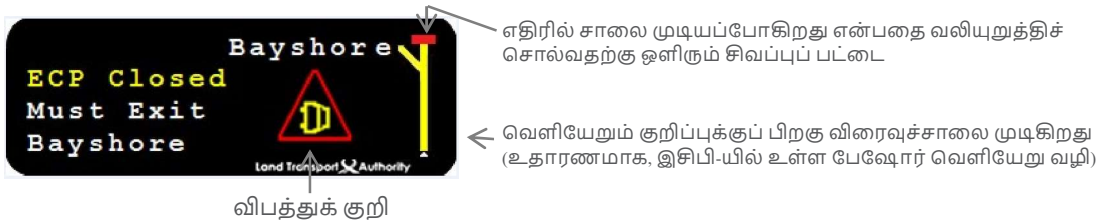

#### (ii) விரைவுச்சாலை வெளியேறுவழியில் சாலை முடிகிறது

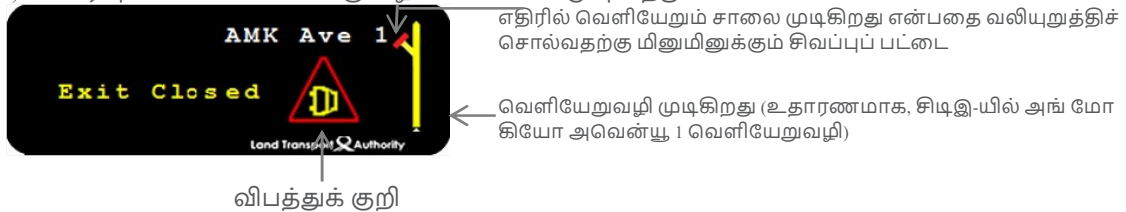

## பகுதி B

போக்குவரத்து குறிகளும் சமிக்ஞைகளும் விரைவுச்சாலை கண்காணிப்பு, ஆலோசனை முறை (EMAS)

- (iii) துணைச்சாலைகளுக்கு இட்டுச்செல்லும் பாதையில் அமைந்துள்ள மேஞ்சாலை அல்லது சுரங்கச் சாலையில் ஒரு விபத்து ஏற்பட்டுள்ளது

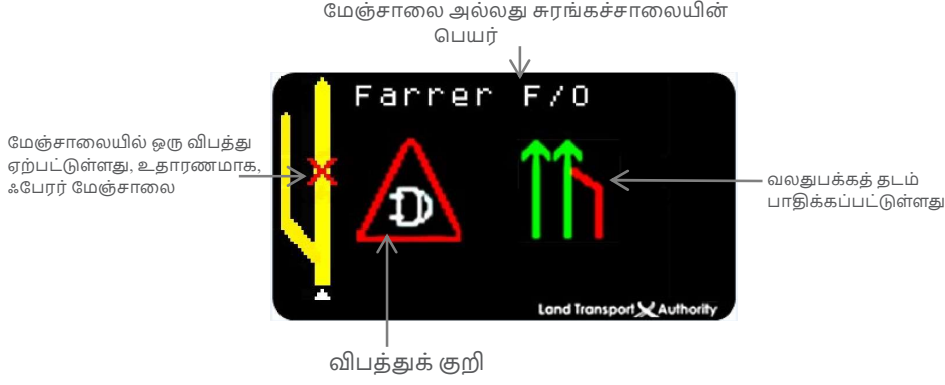

- (iv) துணைச்சாலைகளுக்கு இட்டுச்செல்லும் பாதையில் அமைந்துள்ள மேஞ்சாலை அல்லது சுரங்கச் சாலைக்கு அடுத்துள்ள சாலையில் ஒரு விபத்து ஏற்பட்டுள்ளது



### (c) போக்குவரத்து குறிகாட்சித்திரை (TSD)

போக்குவரத்து குறிகாட்சித்திரை (TSD) சிறிய அளவிலான இந்தக் காட்சித்திரைகள் விரைவுச்சாலையின் நடுமத்தியில் பொதுவாகக் காணப்படும். விபரீதமான போக்குவரத்து நிலவரத்தைத் தெரிவிப்பதற்கு அல்லது தடம் மாறும் வாகனமோட்டிகளுக்கு வழிகாட்டுவதற்குப் போக்குவரத்து குறிகள் காட்டப்படும்.





## பகுதி B

போக்குவரத்து குறிகளும் சமிக்ஞைகளும் விரைவுச்சாலை கண்காணிப்பு, ஆலோசனை முறை (EMAS)

### EMAS குறிகள்

45 EMAS குறியீட்டுத் திரைகளில் பயன்படுத்தப்படும் போக்குவரத்து குறிகளை வாகனமோட்டிகள் பழக்கப்படுத்திக் கொள்ளவேண்டும். அடிக்கடி பயன்படுத்தப்படும் குறிகளில் சிலவற்றைக் கீழே காணலாம். அதோடு, சாலைத் தடங்களுக்கு ஆக வேகமான தடத்திலிருந்து ஆக மெதுவான தடம் வரை ஏறுமுகவரிசையில் எண் இடப்பட்டுள்ளது. சாலையின் இடக்கோடித் தடம் மட்டும் இதில் உள்ளடங்காது.



**கவனம்**

(வேகத்தைக் குறைத்து, கவனமாக ஓட்டவும்.)

சாலை பெருக்கும் பணி, மரக்கிளை வெட்டும் பணி, செடிகளுக்குத் தண்ணீர் ஊற்றும் பணி, சாலையில் சிதறல், சிதைந்த பொருட்கள் அல்லது சாலையில் தடக் குறியீடுகள் இல்லை போன்ற சாலை நிலவரங்களைக் கவனித்து எச்சரிக்கையாக இருக்கவேண்டும்)



**நெரிசல்**

(வேகத்தைக் குறைத்து, கவனமாக ஓட்டவும்.)



**விபத்து**

(வேகத்தைக் குறைத்து, கவனமாக ஓட்டவும். நிறுத்தப்பட்டுள்ள வாகனங்களையும் வாகனமோட்டிகளையும் கவனித்து விழிப்புடன் இருக்கவும்)



**பழுதடைந்த வாகனம்**

(வேகத்தைக் குறைத்து, கவனமாக ஓட்டவும்.)

பழுதடைந்த வாகனங்களையும் வாகனமோட்டிகளையும் கவனித்து விழிப்புடன் இருக்கவும்)



**சாலைப் பணிகள்**

(வேகத்தைக் குறைத்து, கவனமாக ஓட்டவும். சாலைப் பணிகளைக் கவனித்து விழிப்புடன் இருக்கவும்)



**பரிந்துரைக்கப்படும் வேகம்**

(பரிந்துரைக்கப்படும் வேகத்தில் வாகனத்தை ஓட்டவும்)



**கண்டிப்பாக வெளியேறவேண்டும்**

(எதிரில் விரைவுச்சாலை மூடப்பட்டுள்ளது. விரைவுச்சாலையிலிருந்து வெளியேறவும்)



**எதிரில் வெளியேறும் சாலை மூடப்பட்டுள்ளது**

(எதிரில் வரும் விரைவுச்சாலை வெளியேறும் வழி மூடப்பட்டுள்ளது. மாற்று வெளியேறும்வழியைப் பயன்படுத்தவும்)



**சாலைத்தடம் குறைப்பு**

(தடம் 3ல் தடங்கல். வேகத்தைக் குறைக்கவும். கவனமாக ஓட்டவும். அவசியமானால் தடம் மாறிச்செல்லத் தயாராகவும்)



**சாலைத்தடம் குறைப்பு**

(தடம் 4ல் தடங்கல். வேகத்தைக் குறைக்கவும். கவனமாக ஓட்டவும். அவசியமானால் தடம் மாறிச்செல்லத் தயாராகவும்)



**அவசர மருத்துவ வண்டி**

(அவசர மருத்துவ வண்டியைக் கவனித்து வழிவிடவும்)



**தீயணைப்பு வண்டி**

(தீயணைப்பு வண்டியைக் கவனித்து வழிவிடவும்)

## பகுதி B

போக்குவரத்து குறிகளும் சமிக்ஞைகளும் விரைவுச்சாலை கண்காணிப்பு, ஆலோசனை முறை (EMAS)

சொற்சுருக்கம்	அர்த்தம்
AFT	பிறகு
BEF	முன்பு
LN	தடம்
SH	இடக்கோடித்தடம்
VEH	வாகனம்

பொதுவான EMAS சொற்சுருக்கங்கள்

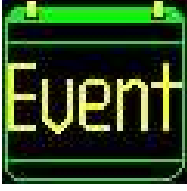

**நிகழ்ச்சி**  
(கவனத்துடன் வாகனம் ஓட்டவும். சாலையில் நடக்கும் சம்பவம் குறித்து விழிப்புடன் இருக்கவும். தாமதங்களை எதிர்பார்க்கவும்)



**ஓட்ட நிகழ்ச்சி**  
(கவனத்துடன் வாகனம் ஓட்டவும். சாலையில் நடைபெறும் ஓட்ட நிகழ்ச்சி குறித்து விழிப்புடன் இருக்கவும். தாமதங்களை எதிர்பார்க்கவும்)



**மிதிவண்டி ஓட்டும் நிகழ்ச்சி**  
(கவனத்துடன் வாகனம் ஓட்டவும். சாலையில் நடைபெறும் மிதிவண்டி ஓட்டும் நிகழ்ச்சி குறித்து விழிப்புடன் இருக்கவும். தாமதங்களை எதிர்பார்க்கவும்)

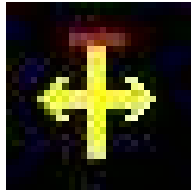

**வலது மற்றும் இடது திருப்பங்கள் மட்டும்**  
(துணைச்சாலை – எதிரில் தொடர்ந்து செல்லும் சாலை மூடப்பட்டுள்ளது)

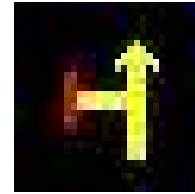

**இடப்பக்கம் திரும்பக்கூடாது**  
(துணைச்சாலை – இடப்பக்கம் திரும்புக சாலைத்தடம்(சாலைத்தடங்கள்) எதிரில் மூடப்பட்டுள்ளன)

## பகுதி B

போக்குவரத்து குறிகளும் சமிக்ஞைகளும் பயன்பாட்டிடத்தின் குறிகள் / வாகன அடையாளக்குறிகள்

### பயன்பாட்டிடத்தின் குறிகள்

- 46 பயன்பாட்டிடத்தின் குறிகள் பல்வேறு பயன்பாட்டிடங்கள் பற்றி வாகனமோட்டிகளுக்குத் தகவலளித்து, அவ்விடங்களுக்குச் செல்ல வழிகாட்டுகின்றன. இந்தக் குறிகளில் கறுப்பு கரை கொண்ட வெள்ளைப் பின்னணியில் கறுப்பு எழுத்துகள் பொறிக்கப்பட்டிருக்கும்.



- 47 சுற்றுப்பயணிகளுக்கான சுற்றுலாத் தளங்களுக்கு இட்டுச்செல்லும் வழிகாட்டிக் குறிகள் வெள்ளை நிறக்கரைகளுடன், பழுப்புப் பின்னணியில் பன்மொழிச் சொற்களில் வெள்ளை அம்புக்குறியும் படங்களும் கொண்டிருக்கும்.



### வாகன அடையாளக்குறிகள்

- 48 ஆபத்தான பொருட்களை ஏற்றிச் செல்லும் வாகனங்கள் ஆபத்தைத் தெரிவிக்கும் குறிகளை மாட்டி வைத்திருக்க வேண்டும், உ-ம். அபாயம் - எளிதில் எரியக்கூடியது.



- 49 நீண்ட வாகனங்களின் ஒவ்வொரு பக்கத்திலும் குறைந்தது 3 மஞ்சள்நிறப் பிரதிபலிப்பு குறியீடுகளும், வாகனத்தின் பின்பக்கத்தில் குறைந்தது 1 சிவப்புநிறப் பிரதிபலிப்பு குறியீடும் இருக்க வேண்டும். சாலையைப் பயன்படுத்தும் மற்ற வாகனங்களுக்கு இந்த வாகனங்கள் தெளிவாகத் தெரிவதை, குறிப்பாக இரவு நேரத்தில், உறுதிப்படுத்துவது இதன் நோக்கம்.

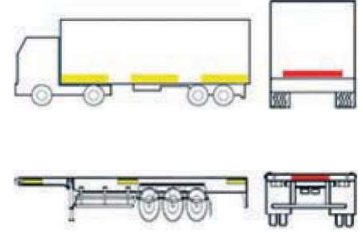

நீண்ட வாகனங்களில் உள்ளடங்குவன:

- (a) 10 மீட்டருக்குமேல் நீளமான சரக்கு வாகனங்கள்;
- (b) 5 மீட்டருக்குமேல் நீளமான டிரெய்லர்கள்; மற்றும்
- (c) 10 மீட்டருக்குமேல் நீளமான மொபைல் கிரேன்கள்

(குறிப்பு: பின்புற அடையாளக்குறிகளைப் பொருத்துவதற்கு மட்டும் மொபைல் கிரேன்கள் தேவைப்படுகின்றன).

- 50 வாகனத்தின் வேக வரம்பு பேருந்துகள், சரக்கு வாகனங்கள், டிரெய்லர்கள் ஆகியவை மணிக்கு அதிகப்பட்சம் எத்தனை கிலோ மீட்டர் வேகத்தில் செல்ல முடியும், அல்லது டிரெய்லரைப் பொறுத்தவரை எந்த வேகத்தில் சாலையில் இழுத்துச் செல்லப்படமுடியும், என்பதைக் காட்டும் குறியீட்டைக் காட்சிக்கு மாட்டி வைத்திருக்க வேண்டும். இத்தகைய வாகனங்கள் தங்களது வாகனத்திற்கான வேக வரம்பு அல்லது சாலையின் வேக வரம்பு ஆகியவற்றில் குறைவான வேகத்தை விடக் கூடுதல் வேகத்தில் செல்லக்கூடாது.



## பகுதி B

போக்குவரத்து குறிகளும் சமிக்ஞைகளும்

பொதுவான சாலை அடையாளக்குறிகள்

### பொதுவான சாலை அடையாளக்குறிகள்

51 சாலையின் குறுக்கே காணப்படும் பொதுவான சாலை அடையாளக்குறிகள்.

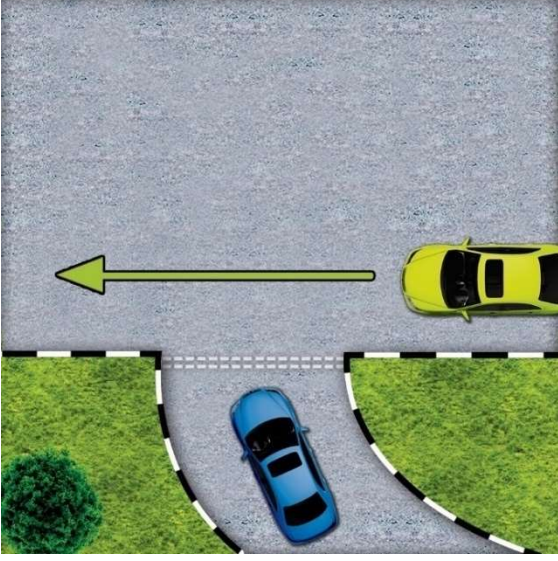

(a) இடைவிட்ட வெள்ளை இணைக்கோடுகள் இந்தக் கோடுகளை அணுகும் வாகனங்கள், பெரிய சாலையில் செல்லும் வாகனப் போக்குவரத்துக்கு வழிவிட வேண்டும் என்பதை இக்கோடுகள் குறிக்கின்றன.

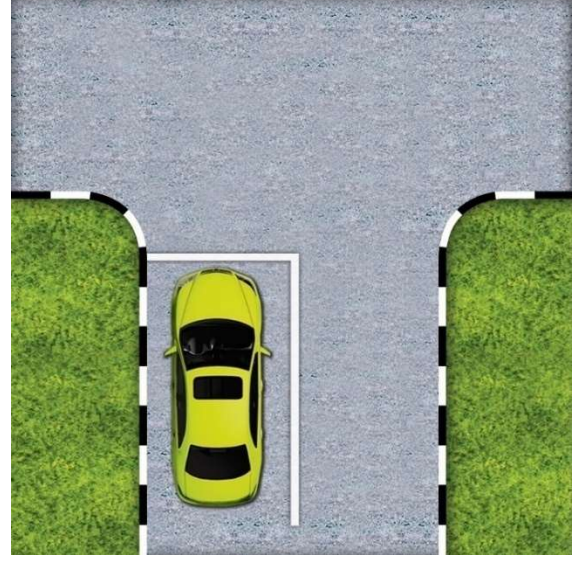

(b) ஒற்றை வெள்ளை கோடு வாகனங்கள் இந்தக் கோட்டுக்கு அருகில் சென்று, கோட்டுக்கு முன்பாக நிறுத்தவேண்டும் என்பதை இக்கோடு குறிக்கிறது.



(c) புள்ளியிட்ட இணைக்கோடுகள் / இடைவிடாத வெள்ளை கோடுகள் புள்ளியிட்ட இணைக்கோடுகள் அல்லது இடைவிடாத வெள்ளை கோடுகளுடன் (படிப்படியாக நீக்கப்படவுள்ளது) நடையர் சமிக்ஞைகள் (பச்சை மனிதன்/சிவப்பு மனிதன்) இருப்பது சாலைக் கடப்பைக் குறிக்கிறது. திரும்பும் வாகனங்கள் “பச்சை மனிதன்” எரியும்போது நடையர்களுக்கு வழிவிடவேண்டும்.

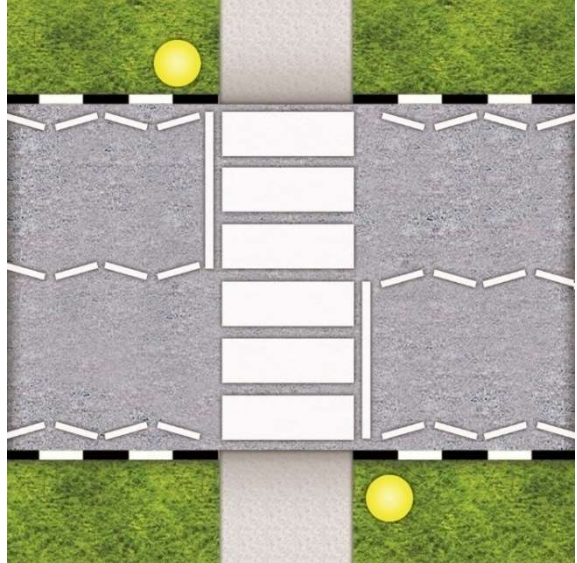

(d) வரிக்குதிரை கடப்பு நடையர்கள் அல்லது மிதிவண்டி ஓட்டுநர்கள் சாலையைக் கடந்துகொண்டிருந்தாலோ அல்லது கடக்க முயற்சித்தாலோ வேகத்தைக் குறைத்து நிற்கவும்.



## பகுதி B

போக்குவரத்து குறிகளும் சமிக்ஞைகளும்

பொதுவான சாலை அடையாளக்குறிகள்

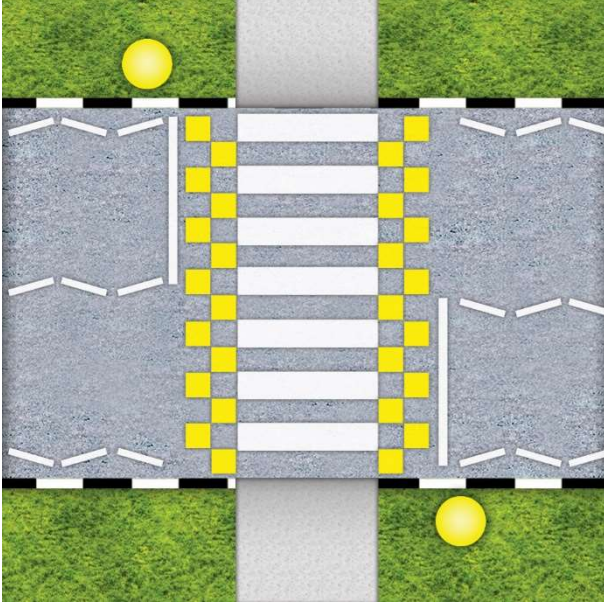

(e) புடைப்பான வரிக்குதிரை கடப்பு  
நடையர்கள் அல்லது மிதிவண்டி ஓட்டுநர்கள்  
சாலையைக் கடந்துகொண்டிருந்தாலோ அல்லது  
கடக்க முயற்சித்தாலோ வேகத்தைக் குறைத்து  
நிற்கவும். புடைப்பான மேட்டில் கவனமாக ஓட்டவும்.

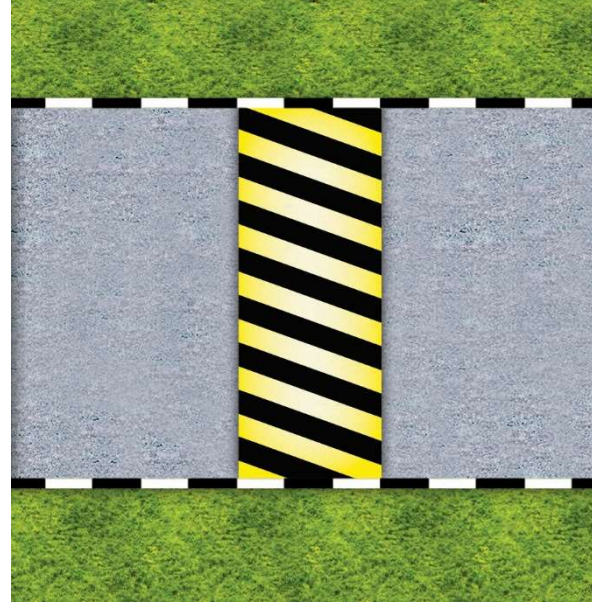

(f) மேடு  
வேகத்தைக் குறைக்கவும்.

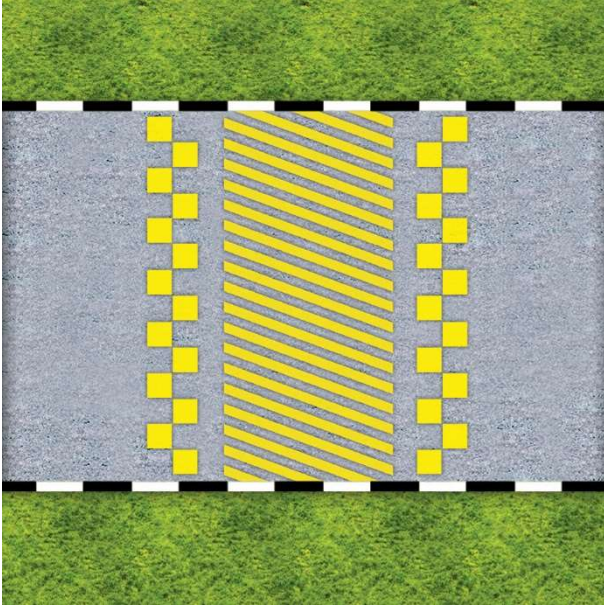

(g) பேருந்து கடக்கத்தக்க மேடு  
வேகத்தைக் குறைக்கவும்.



## பகுதி B

போக்குவரத்து குறிகளும் சமிக்ஞைகளும்

பொதுவான சாலை அடையாளக்குறிகள்

52 சாலை நெடுகில் காணப்படும் பொதுவான அடையாளக்குறிகள்.

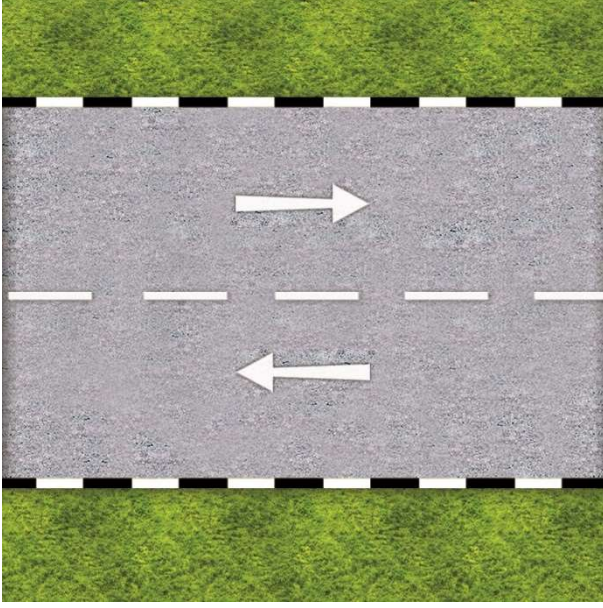

(a) இடைவிட்ட வெள்ளை கோடு

இடைவிட்ட வெள்ளை கோடு இருவழிச் சாலையின் நடுக்கோடு ஆகும். வாகனங்கள் இந்தக் கோட்டிற்கு இடப்பக்கமாகச் செல்ல வேண்டும்.

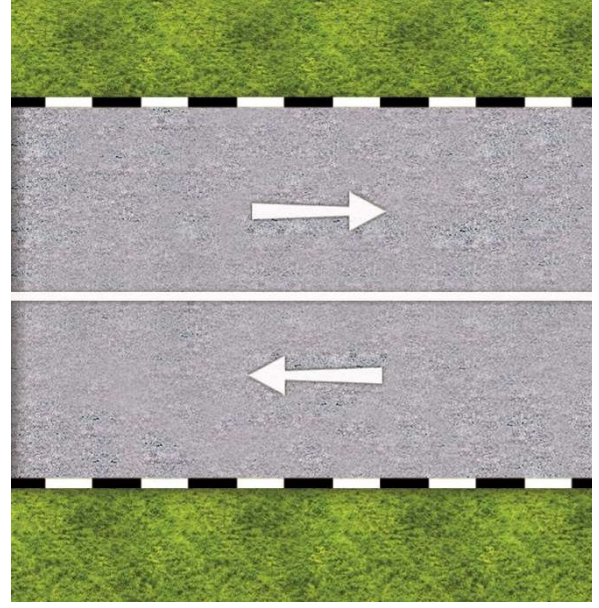

(b) இடைவிடாத வெள்ளை கோடு

இடைவிடாத வெள்ளை கோடு இருவழிச் சாலையின் நடுக்கோடு ஆகும். வாகனங்கள் இந்தக் கோட்டிற்கு இடப்பக்கமாகச் செல்ல வேண்டும். எல்லா நேரங்களிலும் சாலையின் இரண்டு பக்கங்களிலும் வாகனம் நிறுத்துவதற்கு அனுமதிக்கப்படவில்லை.

எதிரில் சாலையில் வாகனங்கள் இல்லாததோடு, சூழ்நிலை பாதுகாப்பாக இருந்தால் மட்டுமே வாகனமோட்டிகள் ஒற்றை இடைவிடாத அல்லது இடைவிட்ட வெள்ளை கோட்டின் குறுக்கே செல்லலாம்.

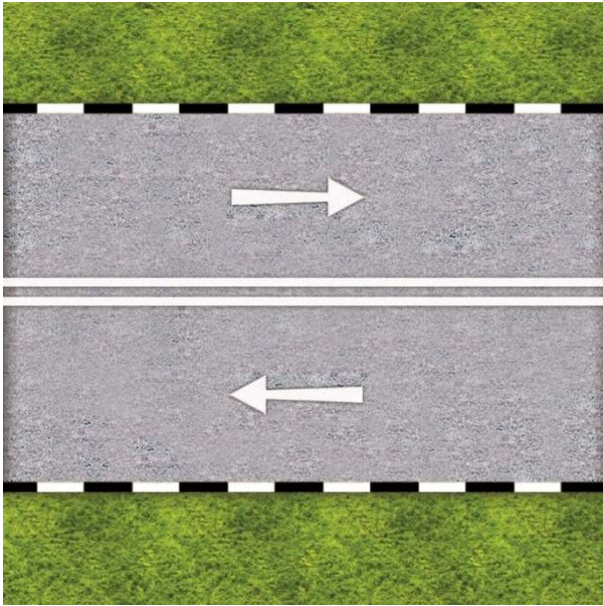

(c) இடைவிடாத வெள்ளைக் கோடுகள்.

இருவழிச் சாலையின் மையத்தில் இணையான இடைவிடாத வெள்ளைக் கோடுகள் போடப்பட்டிருந்தால் அது சாலையின் இருபுறங்களிலும் எப்பொழுதுமே வாகனங்களை நிறுத்தக்கூடாது என்பதைக் குறிக்கிறது. இந்தக் கோடுகளின் குறுக்கே செல்லவும் வாகனங்களுக்கு அனுமதி இல்லை.

எதிரெதிர் திசைகளில் செல்லும் வாகனப் போக்குவரத்தைப் பிரிப்பதற்காகச் சாலையில் இடைவிடாத இரட்டை வெள்ளை கோடுகள் தீட்டப்பட்டிருந்தால், இரட்டை வெள்ளை கோடுகளில் நீங்கள் முந்திச் செல்லக் கூடாது. இத்தகைய கோடுகளின் இடக்கோடியில் முந்திச் செல்ல முடிந்தால் மட்டுமே நீங்கள் செல்லலாம்.

இரட்டை வெள்ளை கோடுகளின் குறுக்கே ஒருபோதும் ஓட்டிச் செல்லக் கூடாது. இத்தகைய கோடுகள் காணப்படும் சாலைகளில் U வளைவு செய்யவோ அல்லது வலது பக்கம் திரும்பவோ அனுமதி இல்லை.



## பகுதி B

பொதுவான சாலை அடையாளக்குறிகளும்

பொதுவான சாலை அடையாளக்குறிகளும்

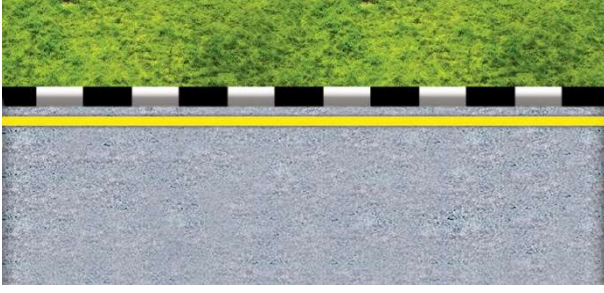

(d) இடைவிடாத மஞ்சள் கோடு

சாலையில் இடைவிடாத மஞ்சள் கோடு காணப்பட்டால், சாலையின் அந்தப் பக்கத்தில் ஞாயிற்றுக்கிழமைகள் மற்றும் பொது விடுமுறை நாட்களைத் தவிர்த்து காலை 7.00 மணி முதல் மாலை 7.00 மணி வரை வாகனங்களை நிறுத்தக் கூடாது என்பதைக் குறிக்கிறது.

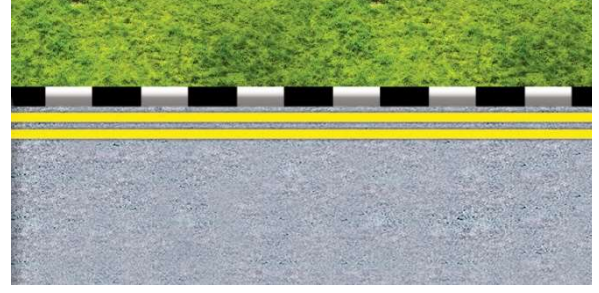

(e) இடைவிடாத இரட்டை மஞ்சள் கோடுகள்

சாலையில் இடைவிடாத இரட்டை மஞ்சள் கோடுகள் காணப்பட்டால், சாலையின் அந்தப் பக்கத்தில் எந்நேரத்திலும் வாகனத்தை நிறுத்திவைக்கக்கூடாது. சட்டென பயணிகளை ஏற்றிக்கொள்ளவும் இறக்கிவிடவும் மட்டுமே அனுமதிக்கப்படும்.

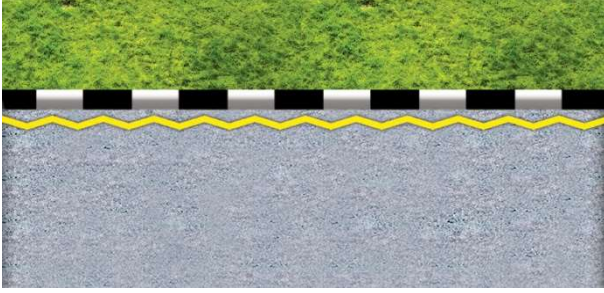

(f) ஒற்றை மஞ்சள்நிற குறுக்கு நெடுக்கு கோடு

சாலையோரத்தில் ஒற்றை மஞ்சள்நிற குறுக்கு நெடுக்கு கோடு காணப்பட்டால், சாலையின் அந்தப் பக்கத்தில் எந்நேரத்திலும் வாகனத்தை நிறுத்திவைக்கக்கூடாது. சட்டென பயணிகளை ஏற்றிக்கொள்ளவும் இறக்கிவிடவும் மட்டுமே அனுமதிக்கப்படும். இந்த விதிமுறையை மீறினால் குற்றப் புள்ளிகளும் அபராதமும் விதிக்கப்படும்.

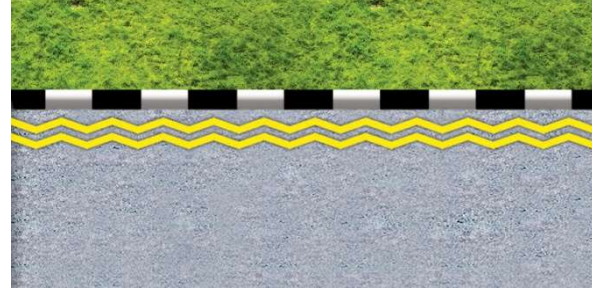

(g) இரட்டை மஞ்சள்நிற குறுக்கு நெடுக்கு கோடுகள்

சாலை யோரத்தில் இரட்டை மஞ்சள்நிற குறுக்கு நெடுக்கு கோடு காணப்பட்டால், சாலையின் அந்தப் பக்கத்தில் எந்நேரத்திலும் வாகனத்தை நிறுத்தி வைக்கக்கூடாது. இந்த விதிமுறையை மீறினால் குற்றப் புள்ளிகளும் அபராதமும் விதிக்கப்படும்.



(h) வேகம் கூட்டும் தடத்தில் இடைவிட்ட வெள்ளை கோடு

வேகம் கூட்டும் தடத்தை அடுத்துள்ள சாலையின் முனையை இடைவிட்ட வெள்ளை கோடு குறிக்கிறது.

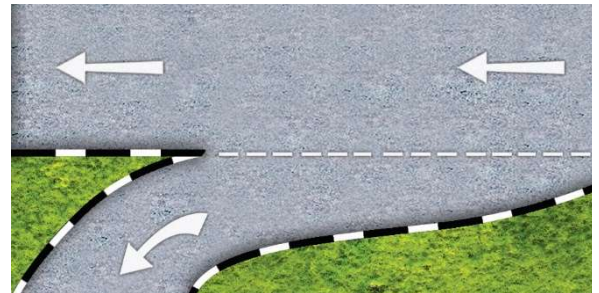

(i) வேகம் குறைக்கும் தடத்தில் இடைவிட்ட வெள்ளை கோடு

திரும்பும் அல்லது வேகம் குறைக்கும் தடத்தை அடுத்துள்ள சாலையின் முனையை இடைவிட்ட வெள்ளை கோடு குறிக்கிறது.



## பகுதி B

போக்குவரத்து குறிகளும் சமிக்ஞைகளும்

பொதுவான சாலை அடையாளக்குறிகள்

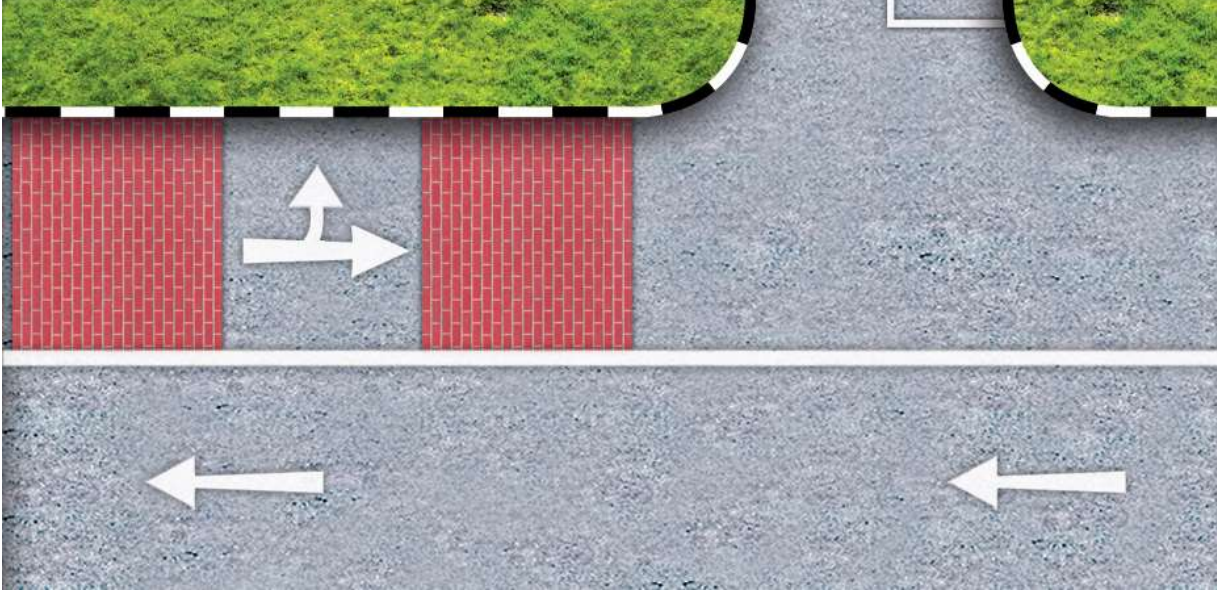

(j) பள்ளி மண்டலம்

செங்கல் சிவப்பு நிறத்திலுள்ள பகுதிகள் பள்ளி மண்டலத்தைக் குறிக்கின்றன. வேகத்தைக் குறைத்து, சாலையில் செல்லும் பிள்ளைகளைக் கவனித்து விழிப்பாக ஓட்டவும்.

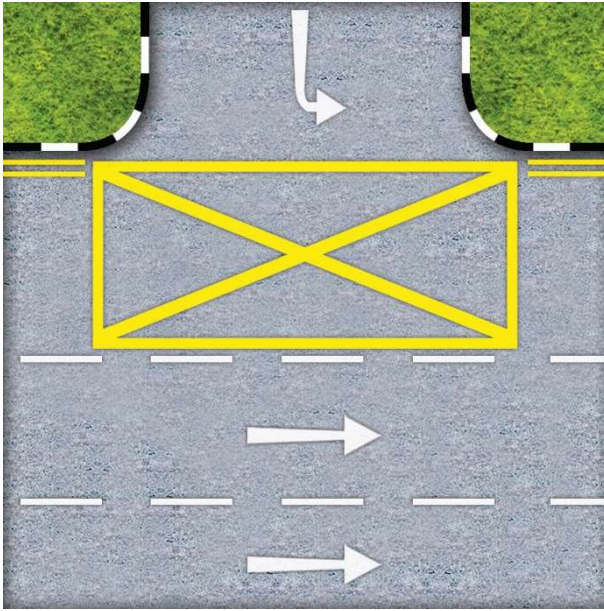

(k) மஞ்சள் பெட்டி

இடது தடத்தில் வாகனப் போக்குவரத்து நகராமல் நிற்கும்போது மஞ்சள் பெட்டிக்குள் ஓட்டிச் செல்லக்கூடாது. துணைச்சாலையிலிருந்து பெரிய சாலைக்குள் நுழையும் வாகனங்களுக்கு வழிவிட வேண்டும்.

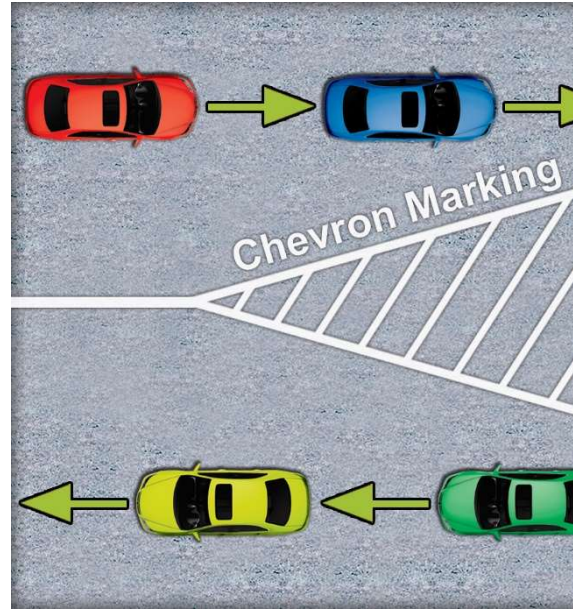

(l) செவ்வான் பகுதிகள்

செவ்வான் குறிகள் வாகனப் போக்குவரத்தைத் திசை திருப்பிவிடப் பயன்படுத்தப்படுகின்றன. வெள்ளை கோடுகள் செவ்வான் பகுதியைக் குறிக்கின்றன. செவ்வான் பகுதியில் வாகனம் ஓட்டவோ அல்லது நிறுத்தி வைக்கவோ கூடாது.



## பகுதி B

போக்குவரத்து குறிகளும் சமிக்ஞைகளும்

பொதுவான சாலை அடையாளக்குறிகள்

### பேருந்து தடங்கள்

53 ஓம்னி பேருந்துகள், மிதிவண்டிகள், அவசரச் சேவை மற்றும் போலிஸ் வாகனங்கள் அல்லாத மற்ற வாகனங்கள், கட்டுப்படுத்தப்பட்ட நேரங்களில் பேருந்து தடங்களில் செல்வதைத் தவிர்க்க வேண்டும். பள்ளி பேருந்துகள், தொழிற்சாலை பேருந்துகள் போன்ற திட்டமிடப்படாத பேருந்துகள் பேருந்து தடத்தைப் பயன்படுத்தலாம். ஆனால், அவை பேருந்து தடங்களில் நிறுத்தவோ, பயணிகளை ஏற்றவோ அல்லது இறக்கவோ அனுமதி கிடையாது.

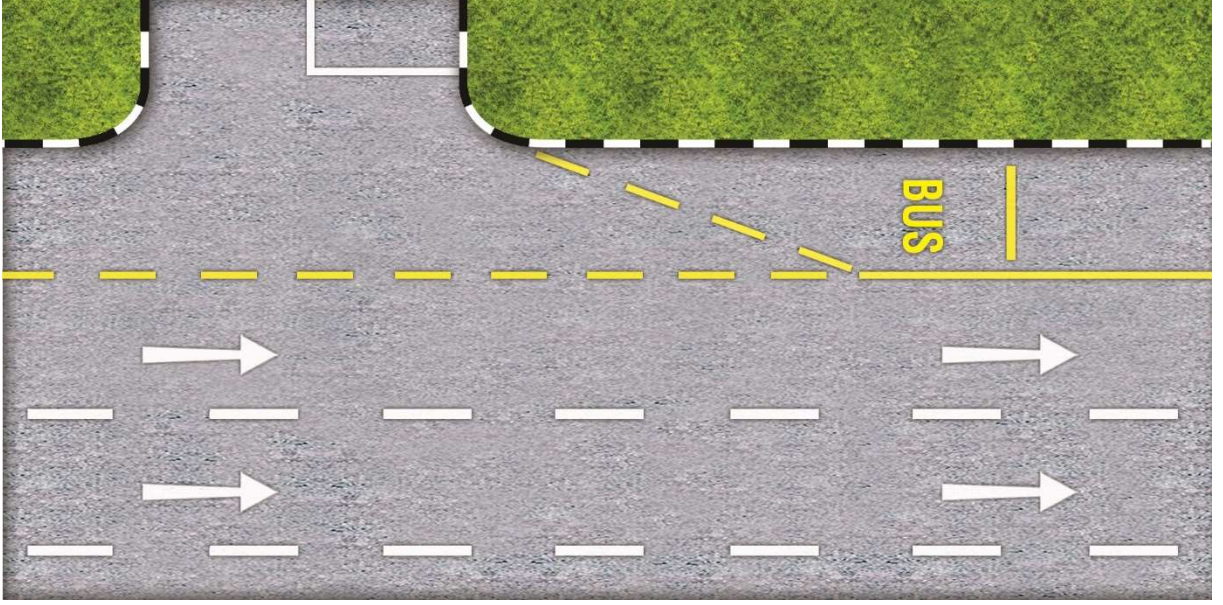

(a) வழக்கமான பேருந்து தடம்

இடைவிடாத மஞ்சள் கோடும் இடைவெளிகள் கொண்ட சிறு கோடுகளும் வழக்கமான பேருந்து தடத்தைக் குறிக்கின்றன. பேருந்து தடம் நடப்பிலிருக்கும் நேரங்களில் பேருந்து தடத்தில் வாகனங்களை ஓட்டவோ அல்லது நிறுத்திவைக்கவோகூடாது – திங்கள் முதல் வெள்ளி: காலை 7.30 மணியிலிருந்து 9.30 மணி, மாலை 5.00 மணியிலிருந்து இரவு 8.00 மணி, சனிக்கிழமைகள், ஞாயிற்றுக்கிழமைகள், பொது விடுமுறை நாட்கள் தவிர்த்து. துணைச் சாலைக்குள் திரும்புவதற்கு அல்லது துணைச் சாலையிலிருந்து பேருந்து தடமுள்ள சாலைக்குள் திரும்புவதற்கு இடைவிட்ட மஞ்சள் கோடு இருக்கும்போது பேருந்து தடத்தை வாகனங்கள் பயன்படுத்தலாம்.

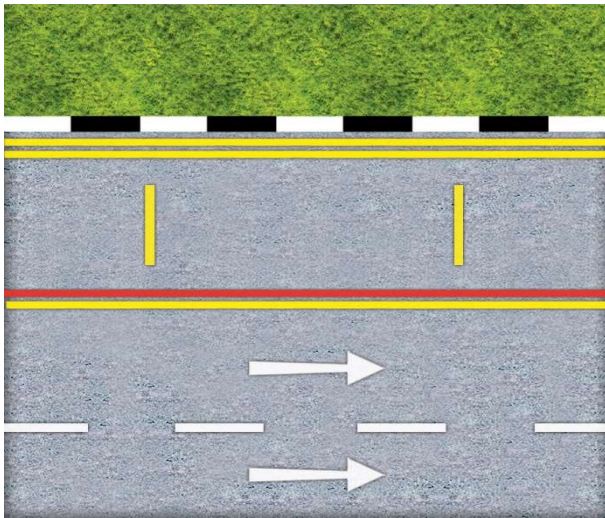

(b) முழுநாள் பேருந்து தடம்

முழுநாள் பேருந்து தடங்களில் மஞ்சள் கோட்டிற்குப் பக்கத்தில் கூடுதலாக ஒரு சிவப்பு கோடும் காணப்படும். முழுநாள் பேருந்து தடம் நடப்பிலிருக்கும் நேரத்தில் பேருந்து தடத்தில் வாகனம் ஓட்டவோ அல்லது நிறுத்தி வைக்கவோ கூடாது – திங்கள் முதல் சனி: காலை 7.30 மணியிலிருந்து இரவு 11.00 மணி வரை, ஞாயிற்றுக்கிழமைகளும் பொது விடுமுறை நாட்களும் தவிர்த்து.

## பகுதி B

போக்குவரத்து குறிகளும் சமிக்ஞைகளும்

பொதுவான சாலை அடையாளக்குறிகள்

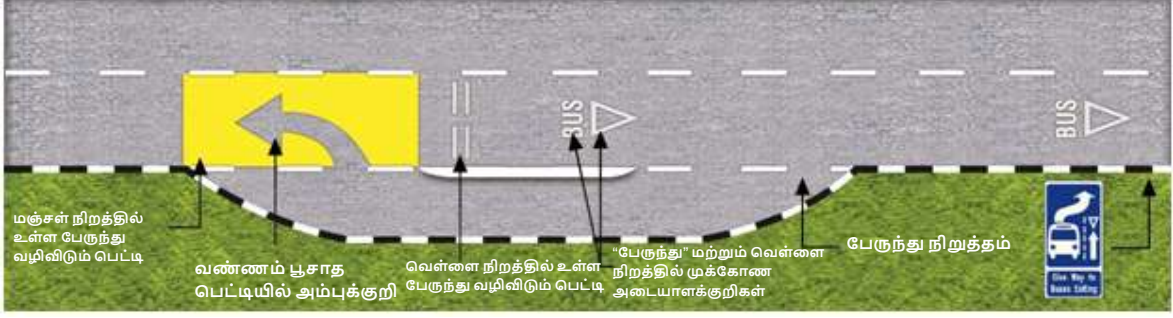

### (c) பேருந்து முன்னுரிமைப் பெட்டி (பேருந்துகளுக்கு கட்டாயமாக வழிவிடுக எனவும் அழைக்கப்படுகிறது)

மஞ்சள் நிறப்பகுதியில் பேருந்துகளுக்குக் கட்டாயமாக வழிவிடவேண்டும். வேகத்தைக் குறைத்து, பேருந்து நிறுத்தத்திலிருந்து வெளியாகும் பேருந்துகளைக் கவனிக்க வேண்டும். வழிவிடவேண்டிய கோட்டிற்கு முன்பாக வாகனத்தை நிறுத்தி, பேருந்து நிறுத்தத்திலிருந்து வெளியாகும் பேருந்துகளுக்கு வழிவிடவேண்டும்.



(d) பேருந்து நிறுத்தத்தைப் பிரித்துக்காட்டும் மேம்படுத்தப்பட்ட செவ்வான் மண்டலம் பேருந்து நிறுத்தத்தைப் பிரித்துக்காட்டும் பகுதிகள் சிவப்பு நிறத்தில் இருக்கும். பேருந்து நிறுத்தங்களிலிருந்து வெளியாகும் வாகனங்கள் சாலையில் இணையவிருப்பதை வாகனமோட்டிகளுக்கு எச்சரிப்பது இதன் நோக்கம். மேம்படுத்தப்பட்ட செவ்வான் மண்டலத்தில் வாகனங்களை ஓட்டவோ அல்லது நிறுத்தி வைக்கவோ கூடாது.







## பகுதி B

போக்குவரத்து குறிகளும் சமிக்ஞைகளும்

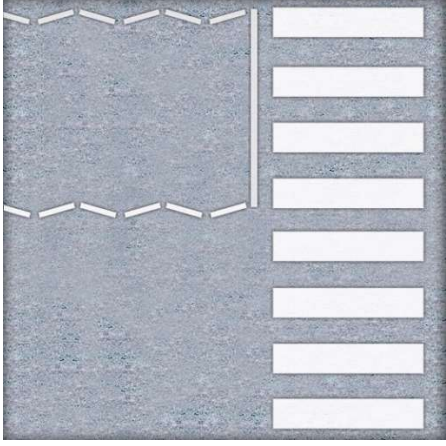
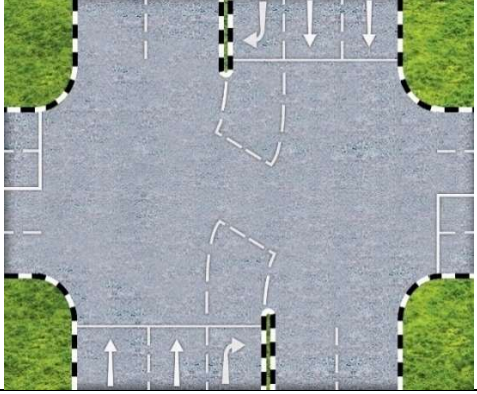
பொதுவான சாலை அடையாளக்குறிகள்

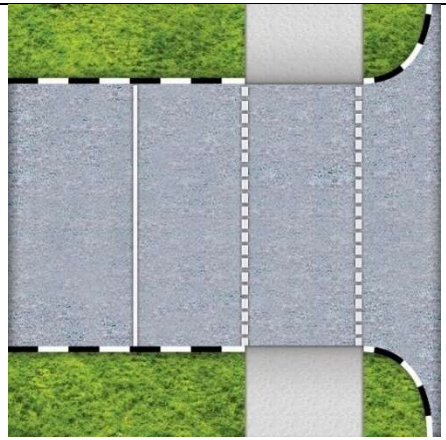
54 சாலைகளில் காணப்படும் பொதுவான அடையாளக்குறிகள்.

	
<p><b>(a) சாலையோரத்தில் குறுக்கு நெடுக்கு கோடுகள்</b></p> <p>சாலை யோரத்தில் காணப்படும் குறுக்கு நெடுக்கு கோடுகள், நடையர் கடப்பு இருப்பது பற்றி முன்கூட்டியே எச்சரிக்கின்றன. வெள்ளை நிற குறுக்கு நெடுக்குக் கோடுகள், இந்தச் சாலையில் எல்லா நேரங்களிலும் வாகனங்களை நிறுத்தக் கூடாது என்பதைக் குறிக்கின்றன. வாகனங்கள் இந்த இடத்தில் முந்தக்கூடாது அல்லது அருகில் காத்திருக்கக் கூடாது. நடையர்களும் குறுக்கு நெடுக்கு பகுதிகளில் சாலையைக் கடக்கக்கூடாது.</p>	<p><b>(b) வலப்பக்கம் திரும்பும் பகுதி</b></p> <p>சாலை சந்திப்புகளில் வலப்பக்கம் திரும்பும் வாகனங்கள், திரும்புவதற்காகக் காத்திருக்கும்போது இப்பகுதிக்குள் இருக்கவேண்டும்.</p>
	
	<p><b>(c) போக்குவரத்தை நிதானப்படுத்தும் அடையாளங்கள்</b></p> <p>சாலையின் ஓரங்களில் காணப்படும் தொடர் முக்கோணங்கள், சாலை குறுகலாக இருப்பதாகக் காட்டி, வேகத்தைக் குறைக்குமாறு வாகனமோட்டிகளை ஊக்குவிக்கின்றன.</p>
<p><b>(d) புள்ளியிட்ட நடையர் கடப்புக் கோடுகள்</b></p> <p>நடையர்கள் கடக்கக்கூடிய பகுதியைத் தெளிவாக எடுத்துக்காட்ட, நிறுத்தக் கோட்டையும் நடையர் கடப்புக் கோடுகளையும் இவை வேறுபடுத்திக் காட்டுகின்றன. நடையர்கள் கடக்கக்கூடிய பகுதியில் உள்ள நிற்கும் கோட்டை வாகனமோட்டிகள் கடைப்பிடிக்க வேண்டும்.</p>	 <p><b>(e) எதிரில் நடையர் கடப்பு இருப்பதாகக் காட்டும் அடையாளங்கள்</b></p> <p>எதிரில் வரிக்குதிரை கடப்பு இருப்பதாக இந்த அடையாளங்கள் எச்சரிக்கின்றன. வாகனமோட்டிகள் விழிப்புடன் இருந்து நடையர்களுக்கு வழிவிடவேண்டும்.</p>



## பகுதி B

போக்குவரத்து குறிகளும் சமிக்ஞைகளும் திசைகாட்டி அம்புக்குறிகள் / ஒன்றிணையும் அம்புக்குறிகள்

### திசைகாட்டி அம்புக்குறிகள்

55 அம்புக்குறிகள் காட்டும் திசையில் மட்டுமே நீங்கள் செல்லவேண்டும்.

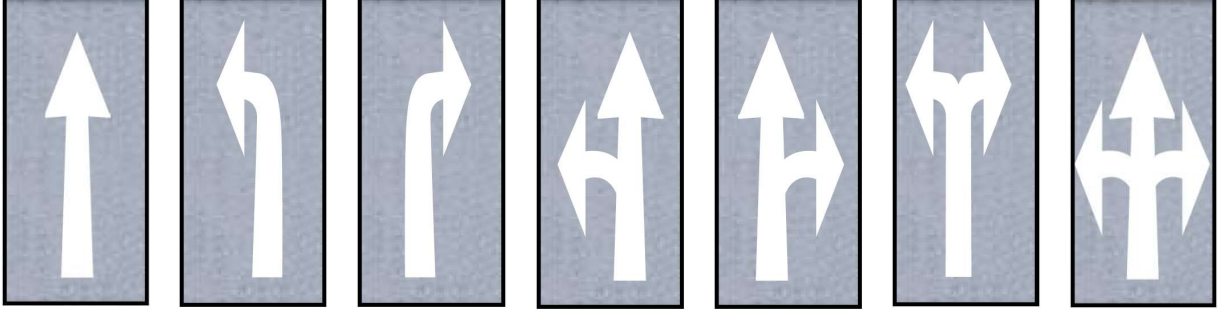

### ஒன்றிணையும் அம்புக்குறிகள்

56 இரண்டு போக்குவரத்து தடங்கள் ஒரே தடமாக இணையவிருப்பதாக இந்த அம்புக்குறிகள் முன்கூட்டியே எச்சரிக்கின்றன. இரு தடங்களிலும் செல்லும் வாகனங்கள் ஒற்றைத் தடத்திற்குள் செல்லும் உரிமை மாறி மாறி வரும்.

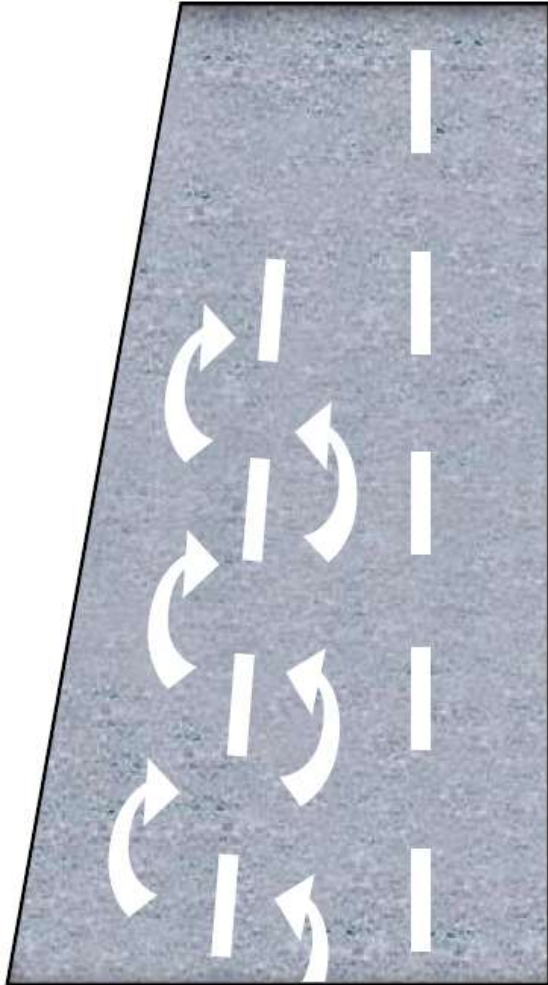

## பகுதி B

போக்குவரத்து குறிகளும் சமிக்ஞைகளும்

சமிக்ஞைகள் (போக்குவரத்து விளக்குகள்)

### சமிக்ஞைகள் (போக்குவரத்து விளக்குகள்)

57 போக்குவரத்து விளக்குகள்



#### சிவப்பு

சிவப்பு விளக்கு எரியும்போது வாகனத்தை “நிறுத்தவேண்டும்”.

#### அனைத்தும் சிவப்பு

சில சாலை சந்திப்புகளில் பாதுகாப்புக்காக அல்லது நடையர்கள் கடப்பதற்காக ஒரே சமயத்தில் எல்லா விளக்குகளிலும் சிவப்பு விளக்கு எரியும். அதாவது, சாலை சந்திப்பின் எல்லா பக்கங்களிலும் ஒரே சமயத்தில் சிவப்பு விளக்கு எரியும். உங்களுக்குச் சாதகமாகப் பச்சை விளக்கு எரியும் வரை வாகனத்தை ஓட்டிச் செல்லக்கூடாது.



#### மஞ்சள்

மஞ்சள் விளக்கு எரியும்போது வாகனத்தை “நிறுத்தவேண்டும்”. ஆனால், விளக்கு மஞ்சளாக மாறும்போது நீங்கள் நிறுத்தக் கோட்டிற்கு வெகு அருகில் இருந்து, பாதுகாப்பாக நிறுத்த முடியாவிட்டால் மட்டுமே நீங்கள் நிறுத்தாமல் செல்லலாம்.

#### மினுமினுக்கும் மஞ்சள்

மஞ்சள் விளக்கு மினுமினுத்தால், போக்குவரத்து விளக்குகள் பழுதடைந்திருப்பதாகப் பொருட்படும். நீங்கள் கவனமாக ஓட்டவேண்டும். வலப்பக்கமுள்ள போக்குவரத்துக்கு வழிவிடவும்.



#### பச்சை

பச்சை விளக்கு எரிந்தால் “ஓட்டிச்செல்லவேண்டும்”. வலதுபக்கமும் இடதுபக்கமும் பார்த்து பாதுகாப்பை உறுதிப்படுத்திய பிறகே ஓட்டிச்செல்ல வேண்டும்.



#### பச்சை அம்புக்குறி

பச்சை அம்புக்குறி எரிந்தால் “ஓட்டிச்செல்லவேண்டும்”. ஆனால் அம்புக்குறி காட்டும் திசையில் மட்டுமே. அதோடு, எதிர்த்திசையில் வாகனப் போக்குவரத்து இல்லாததை உறுதி செய்த பிறகு மட்டுமே செல்லவேண்டும்.

#### விட்டுவிட்டு எரியும் பச்சை அம்புக்குறி

சமிக்ஞை முடியப்போகிறது என்பதைக் குறிக்கிறது. நீங்கள் நிறுத்தக் கோட்டைக் கடக்காதிருந்தால், வாகனத்தை ஓட்டிச்செல்லக் கூடாது.

## பகுதி B

போக்குவரத்து குறிகளும் சமிக்ஞைகளும்

சமிக்ஞைகள் (போக்குவரத்து விளக்குகள்)

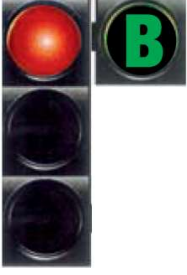

### பச்சை “B”

பச்சை “B” விளக்கு எரிந்தால், பொதுப் போக்குவரத்து பேருந்துகள் (ஓம்னி பேருந்துகள்) மட்டும் செல்லலாம். இவை பேருந்து நிறுத்தங்களிலிருந்து அல்லது ஓரத்தடத்திலிருந்து வெளியேறி, மற்ற வாகனங்களுக்கு முன்பாகச் செல்ல இது அனுமதிக்கும்.



### முன்கூட்டியே எச்சரிக்கும் விளக்குகள்

இரண்டு “மினுமினுக்கும் மஞ்சள்” விளக்குகள், “எதிரில் விளக்கு சமிக்ஞைகள்” குறி, நீல நிறத்தில் “நிறுத்தத் தயாராகுங்கள்” குறி ஆகியவை கொண்ட சமிக்ஞை இது. எதிரிலுள்ள போக்குவரத்து விளக்கு பார்வையில் படாதவளைவுகளுக்கு முன்பாக இது காணப்படும். வாகனங்கள் வேகத்தைக் குறைத்து, நிறுத்துவதற்குத் தயாராகவேண்டும்.



**பச்சை அம்புக்குறி**  
அம்புக்குறி காட்டும்  
திசையில் “செல்லவேண்டும்”.  
(வலப்பக்கம் திரும்பவேண்டும்)



**மஞ்சள் அம்புக்குறி**  
அம்புக்குறி காட்டும் திசையில்  
நிறுத்தக்  
கோட்டிற்கு முன்பாக  
“நிறுத்தத் தயாராகவேண்டும்”.  
திசையில் “செல்லவேண்டும்”.



**சிவப்பு அம்புக்குறி**  
அம்புக்குறி காட்டும் திசையில் நிறுத்தக் கோட்டிற்கு  
முன்பாக “நிறுத்தவேண்டும்”. (எதிர்த்திசையில்  
போக்குவரத்து  
இல்லாவிட்டாலும் வலப்பக்கம்  
திரும்பக்கூடாது.)

## பகுதி B

போக்குவரத்து குறிகளும் சமிக்ஞைகளும்  
சமிக்ஞைகள் (சாலைகளில்)

சமிக்ஞைகள் (போக்குவரத்து விளக்குகள்) /

எடுத்துக்காட்டுகள்



நேராகச் செல்லும்  
வாகனங்களும்  
வலப்பக்கம் திரும்பும்  
வாகனங்களும்  
“செல்லலாம்”.



நேராகச் செல்லும்  
வாகனங்கள்  
மட்டுமே “செல்லலாம்”.  
வலப்பக்கம் திரும்பும்  
வாகனங்கள்  
“நிறுத்துவதற்கு”  
தயாராக வேண்டும்.



நேராகச் செல்லும் வாகனங்கள்  
மட்டுமே “செல்லலாம்”.  
வலப்பக்கம் திரும்பும் வாகனங்கள் நிறுத்தக்  
கோட்டிற்குப் பின்னால் நிறுத்த வேண்டும்.

## சமிக்ஞைகள் (சாலைகளில்)

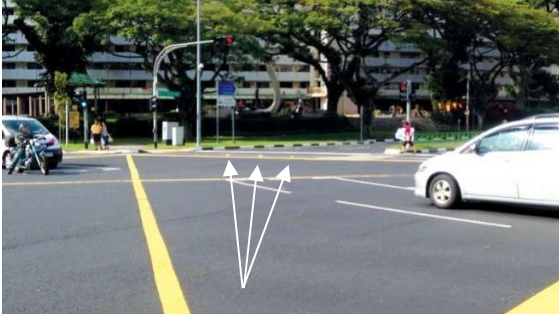

பகலில் சாலை குமிழ்முனைகள்



இரவில் சாலை குமிழ்முனைகள்

### 58 திறன்மிகு சாலை குமிழ்முனைகள்

பச்சை மனிதன் சமிக்ஞை எரியும்போது இந்தச் சாதனங்கள் மினுமினுக்கும். திரும்பும்  
வாகனங்கள் எச்சரிக்கையாக இருந்து, சாலையைக் கடக்கும் நடையர்களுக்கு  
வழிவிடவேண்டும்.

## பகுதி B

போக்குவரத்து குறிகளும் சமிக்ஞைகளும்

போலிஸ் அதிகாரி காட்டும் சமிக்ஞைகள்

### போலிஸ் அதிகாரி காட்டும் சமிக்ஞைகள்

59 போக்குவரத்துக்கு வழிகாட்டும் போலிஸ் அதிகாரிகளின் கை சமிக்ஞைகளைக் கண்டிப்பாகக் கடைப்பிடிக்கவேண்டும். சாலைக் குறிகள், போக்குவரத்து விளக்கு சமிக்ஞைகள், சாலை அடையாளக்குறிகள், போக்குவரத்து விதிமுறைகள் ஆகியவற்றை விட போலிஸ் அதிகாரியின் கை சமிக்ஞைகளுக்கே முக்கியத்துவம் தரவேண்டும்.



- (a)  
போலிஸ் அதிகாரியை எல்லா திசைகளில் இருந்தும் அணுகும் வாகனங்கள் நிறுத்தவேண்டும்.



- (b)  
(i) போலிஸ் அதிகாரியை எல்லா திசைகளில் இருந்தும் அணுகும் வாகனங்கள் நிறுத்தவேண்டும்.  
(ii) போலிஸ் அதிகாரியின் வலப்பக்கமும் இடப்பக்கமும் இருந்து அணுகும் வாகனங்கள் செல்லலாம்.



- (c)  
(i) போலிஸ் அதிகாரியின் முன்னாலும், பின்னாலும், வலப்பக்கமும் இருந்து அணுகும் வாகனங்கள் நிறுத்தவேண்டும்.  
(ii) அவரின் இடப்பக்கம் இருந்து அணுகும் வாகனங்கள் செல்லலாம்.



## பகுதி B

போக்குவரத்து குறிகளும் சமிக்ஞைகளும்

போலிஸ் அதிகாரி காட்டும் சமிக்ஞைகள்



- (d)
- போலிஸ் அதிகாரியை எல்லா திசைகளில் இருந்தும் அணுகும் வாகனங்கள் நிறுத்தவேண்டும்.
  - அவரின் வலப்பக்கம் இருந்து அணுகும் வாகனங்கள் செல்லலாம். அவரின் இடப்பக்கம் இருந்து அணுகும் வாகனங்கள் நிறுத்தத் தயாராகவேண்டும் – சமிக்ஞை மாறவிருப்பது காரணம்.



- (e)
- போலிஸ் அதிகாரியின் முன்னாலும் பின்னாலும் இடப்பக்கமும் இருந்து அணுகும் வாகனங்கள் நிறுத்த வேண்டும்.
  - அவரின் வலப்பக்கம் இருந்து அணுகும் வாகனங்கள் நிறுத்தத் தயாராகவேண்டும். சமிக்ஞை மாறவிருப்பது காரணம்.



- (f)
- போலிஸ் அதிகாரியின் முன்னாலிருந்து வலது பக்கம் திரும்பும் வாகனங்கள் செல்லலாம்.
  - மற்ற அனைத்து திசைகளிலும் இருந்து அணுகும் வாகனங்கள் நிறுத்தவேண்டும்.



## பகுதி B

### போக்குவரத்து குறிகளும் சமிக்கைகளும்

கை சமிக்கைகள்

#### கை சமிக்கைகள்

60 நீங்கள் இவற்றைச் செய்வதற்கு முன்பாக:

- (a) வலது/இடது பக்கம் திரும்புதல் அல்லது நகருதல்;
- (b) நிறுத்துதல் அல்லது வேகத்தைக் குறைத்தல்;
- (c) வாகன நிறுத்துமிடத்திலிருந்து வெளியாகுதல்; அல்லது
- (d) கடந்து செல்ல தடத்திலிருந்து வெளியேறுதல்,

உங்கள் எண்ணத்தை மற்ற சாலை பயன்பாட்டாளர்களிடம் தெரியப்படுத்த முன்கூட்டியே தெளிவான சமிக்கை காட்டவேண்டும்.

மோட்டார்  
சைக்கிளோட்டி

மிதிவண்டி ஓட்டுநர்



நான் தடத்திலிருந்து  
வலதுபக்கம் செல்லப் போகிறேன்  
அல்லது வலதுபக்கம் திரும்பப்  
போகிறேன்.



நான் தடத்திலிருந்து  
இடதுபக்கம் செல்லப் போகிறேன்  
அல்லது இடதுபக்கம் திரும்பப்  
போகிறேன்.



நான் வேகத்தைக் குறைக்கப்  
போகிறேன்.



நான் நிறுத்தப் போகிறேன்.



## பகுதி B

போக்குவரத்து விதிகளும் ஒழுங்குமுறை கட்டளைகளும் இடப்பக்கம் செல்லுபடியாக விதி / சாலைத்தட ஒழுங்குமுறை

### போக்குவரத்து விதிகளும் ஒழுங்குமுறை கட்டளைகளும்

- 61 நீங்கள் இருவழிச் சாலையில் ஓட்டிச் செல்லும்போது, முந்திச் செல்ல அல்லது வலப்பக்கம் திரும்பவிருந்தால் தவிர, எப்போதும் இடப்பக்கமாக இருப்பதோடு, முடிந்தவரை சாலையின் இடப்பக்க எல்லைக்கோட்டுக்கு அருகில் செல்லவும். சாலை நடுவில் போக்குவரத்துக்குத் தடையாக ஓட்டக்கூடாது. நடுத்தடுப்பு இல்லாத இருவழிச் சாலைகளுக்கும் இது பொருந்தும்.
- 62 சாலை வளைவில், மேல் நோக்கிச் செல்லும் சாலையின் உச்சத்தில் அல்லது எதிரிலுள்ள சாலை தெளிவாகத் தெரியாத மற்ற எங்கிலும் நடுக்கோட்டின் குறுக்கே செல்லக் கூடாது.
- 63 சில சமயங்களில், சாலைப் பணிகள், நிறுத்தி வைக்கப்பட்டிருக்கும் வாகனங்கள் போன்றவற்றால் உங்கள் பயணப் பாதையில் தடங்கல் இருக்கலாம். இத்தகைய சூழ்நிலையில், தடங்கலைத் தவிர்க்க, கூடுதல் கவனமெடுத்து, நீங்கள் செல்லவிருக்கும் பாதை பாதுகாப்பாகவும் போக்குவரத்து இல்லாமலும் இருப்பதை உறுதிசெய்த பிறகு வலப்பக்கமாகச் செல்லவும். சாலை குறுகலாக இருந்தால் நடுக்கோட்டின் குறுக்கிலும் நீங்கள் செல்லலாம்.

### சாலைத்தட ஒழுங்குமுறை

- 64 தடங்களில் குறியிடப்பட்டுள்ள அம்புக்குறிகள் காட்டும் திசையில் நீங்கள் செல்லவேண்டும். கீழ்க்காணும் பட விளக்கத்தைப் பார்க்கவும். நீங்கள் திடீரென தடம் மாறக்கூடாது. ஏனெனில் இதனால் மற்ற ஓட்டுநர்களுக்குத் தொந்தரவு அல்லது ஆபத்து நேரலாம். தடம் மாறும்போது, உங்கள் எண்ணத்தைத் தெரியப்படுத்த போதுமான எச்சரிக்கை தர வேண்டும். எப்போதும் முன்கூட்டியே சமிக்ஞை காட்டவேண்டும். அவ்வாறு செய்யத் தவறினால் விபத்து நேரக்கூடும்.
- 65 போக்குவரத்து தடைப்பட்டு நின்றிருக்கும்போது, “வரிசையைத் தாண்டிச்” செல்லவேண்டாம். தடங்களுக்கு இடையில் நெருக்கியடித்துச் செல்வதும், அக்கறையின்றி முந்திச் செல்வதும் விபரீதத்தில் முடியக் கூடும். எப்போதும் பொறுமையாகவும் சாலையைப் பயன்படுத்தும் மற்றவர்கள்மீது அக்கறையாகவும் இருக்க வேண்டும்.
- 66 சாலை சந்திப்பை அடைவதற்கு வெகு முன்பாகவே, நீங்கள் செல்ல விரும்பும் திசைக்கான சரியான தடத்திற்குள் செல்ல வேண்டும்.
- 67 இருதடச் சாலையில், முந்திச் செல்லும் போது தவிர்த்து, மற்ற சமயங்களில் எப்போதும் இடப்பக்கமாகச் செல்லவும்.
- 68 மூன்று தடச் சாலையில், இடக்கோடி தடத்தில் மெதுவாகச் செல்லும் வாகனங்கள் இருந்தால், நீங்கள் நடுத்தடத்தில் செல்லலாம். வலக்கோடி தடம் முந்திச் செல்வதற்கும் அவசர வாகனங்களுக்கும் உரியது.

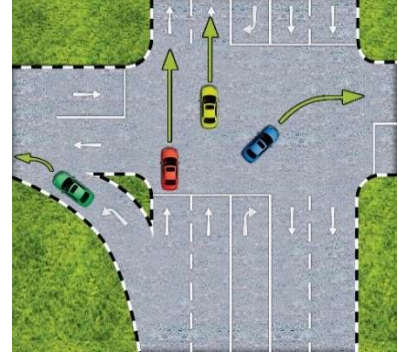

## பகுதி B

போக்குவரத்து விதிகளும் ஒழுங்குமுறை கட்டளைகளும் இடப்பக்கம் செல்லுபடியாக விதி / சாலைத்தட ஒழுங்குமுறை / தாண்டிச் செல்லுதல்

### தாண்டிச் செல்லுதல்

69 உங்களுக்கும் மற்றவர்களுக்கும் ஆபத்தில்லாமல் தாண்டிச் செல்ல முடியுமானால் தவிர, ஒருபோதும் தாண்டிச் செல்லக்கூடாது. குறிப்பாக, இரவில், கனத்த மழையில், தூசிமூட்டத்தில் கவனமாக இருக்கவேண்டும். சாலை நிலவரம் தெளிவாகத் தெரியாதபோது, வேகத்தையும் தூரத்தையும் கணிப்பது சிரமமாக இருக்கும்.

70 எப்போதும் வலப்பக்கமாகவே தாண்டிச் செல்லவேண்டும். இந்த விதிமுறைக்குச் சில விதிவிலக்குகள் உண்டு. அத்தகைய சூழ்நிலைகளில் நீங்கள் இடப்பக்கமாகத் தாண்டிச் செல்லலாம்:

- முன்னாலுள்ள ஓட்டுநர் வலப்பக்கம் திரும்பவிருப்பதாகச் சமிக்ஞை காட்டும்போது.
- சாலை சந்திப்பில் நீங்கள் இடப்பக்கமாகத் திரும்ப விரும்பும்போது.
- வாகனப் போக்குவரத்து மெதுவாக வரிசைப்பிடித்துச் செல்லும் நிலையில், உங்கள் வலப்பக்கத்தடங்களிலுள்ள வாகனங்கள் உங்களை விட மெதுவாகச் செல்லும்போது.
- வாகனங்கள் எந்தப் பக்கத்திலிருந்தும் கடக்கக்கூடிய ஒருவழிச் சாலைகளில் (ஆனால் இருவழிச் சாலைகளில் அல்ல).

71 தாண்டிச் சென்றபிறகு, பாதுகாப்பான சூழ்நிலை எழுந்தவுடனே மீண்டும் பொருத்தமான தடத்திற்குத் திரும்பிச் செல்லவும். ஆனால், நீங்கள் தாண்டிச் சென்ற வாகனத்தின் முன்னால் சடாரென குறுக்கே நுழையக்கூடாது.

72 பின்வரும் இடங்களில் இருக்கும்போது, அல்லது அணுகும்போது, தாண்டிச் செல்லக்கூடாது:

- நடையர் கடப்பு.
- சாலை சந்திப்பு.
- சாலை முனை அல்லது வளைவு.
- மேட்டின் விளிம்பு.
- இரட்டை வெள்ளை கோடுகள்.

73 பின்வரும் நிலைகளில் தாண்டிச் செல்லக்கூடாது:

- சாலை குறுகலாகும் பகுதியில்.
- மற்றொரு வாகனம் தடம் பிறழ அல்லது வேகத்தைக் குறைக்க கட்டாயப்படுத்தும் நிலையில்.
- உறுதியாக இல்லாதபோது.

74 தாண்டிச் செல்லும்போது உங்கள் வேகத்தைக் கூட்டக்கூடாது. அவசியமானால், வேகத்தைக் குறைத்து, தாண்டிச் செல்லும் வாகனம் கடந்து செல்லவிடவும்.

75 பின்வரும் சூழ்நிலைகளில், தாண்டிச் செல்வது ஆபத்தானது, அவ்வாறு செய்ய முயற்சிக்கக்கூடாது:

- உங்களுக்கு முன்னாலுள்ள கார் அதற்கு முன்னாலுள்ள காரைத் தண்டிச்செல்ல முற்படும்போது.
- முன்னாலுள்ள கார் வலப்பக்கம் திரும்புவதற்காக இடது தடத்திலிருந்து வலது தடத்திற்கு மாறும்போது.
- தாண்டிச் செல்வதற்கு எதிர்த்திசையில் வரும் போக்குவரத்தின் பாதைக்குள் நுழையவேண்டியிருக்கும்போது.

## பகுதி B

போக்குவரத்து விதிகளும் ஒழுங்குமுறை கட்டளகளும்

தாண்டிச் செல்லுதல்

76 தாண்டிச் செல்வதற்கான சரியான முறை - கீழ்க்காணும் 12 செயல்களும் மற்றொரு வாகனத்தைப் பாதுகாப்பான முறையில் தாண்டிச் செல்லும் முறையைக் காட்டுகின்றன.

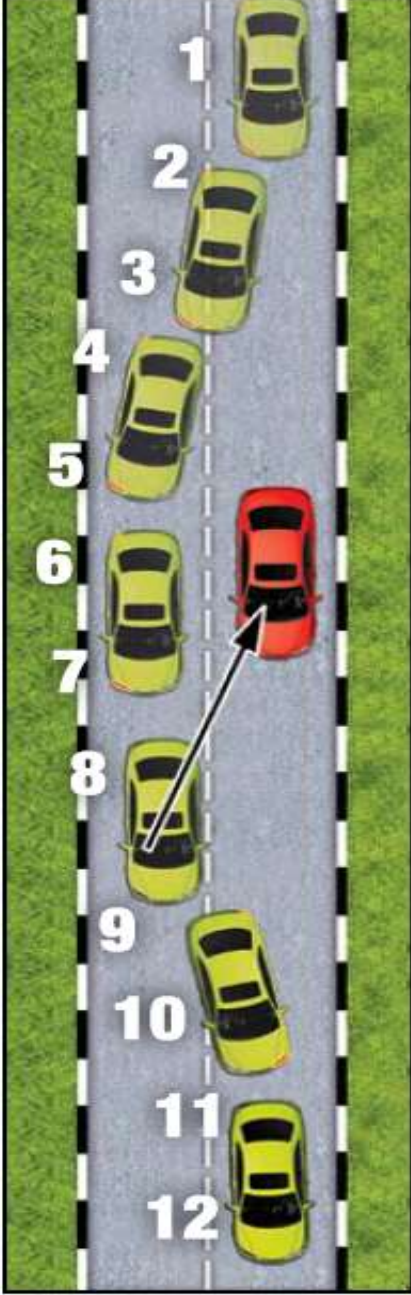

- 1 எதிரிலுள்ள போக்குவரத்தைக் கவனிக்கவும்
- 2 பின்னாலுள்ள போக்குவரத்தைக் கவனிக்கவும்
- 3 வலப்பக்கம் சமிக்ஞை காட்டவும்
- 4 பார்வையில் படாத பகுதியைக் கவனிக்கவும்
- 5 வலப்பக்கம் நகரவும்
- 6 வேகத்தைக் கூட்டவும்
- 7 எச்சரிக்கை ஒலியை (ஹார்ன்) ஒலிக்கவும் (அவசியமாயின்)
- 8 கண்ணாடியைப் பார்க்கவும்
- 9 இடப்பக்கச் சமிக்ஞை காட்டவும்
- 10 இடப்பக்கம் நகரவும்
- 11 சமிக்ஞையை நிறுத்தவும்
- 12 வழக்கமான வேகத்தில் தொடர்ந்து செல்லவும்



## பகுதி B

போக்குவரத்தை மட்டுப்படுத்துதல் / வேக வரம்புகள் /

போக்குவரத்து விதிகளும் ஒழுங்குமுறை கட்டளகளும் சாலை சந்திப்புகளில் “வழி விடுக” விதி

### போக்குவரத்தை மட்டுப்படுத்துதல்

77 போக்குவரத்தை மட்டுப்படுத்துதல் என்பது காரணமின்றி குறைவான வேகத்தில், குறிப்பாகச் சாலையின் வலப்பக்கத்தில் அல்லது நடுவில், ஓட்டிச் செல்வதைக் குறிக்கிறது. போக்குவரத்தை மட்டுப்படுத்தும் வாகனங்களால் பின்னால் வரும் போக்குவரத்துக்கு இடையூறு ஏற்பட்டு, மற்ற வாகனங்கள் இடப்பக்கமாக ஆபத்தான முறையில் கடந்து செல்ல நேரிடலாம். குறைவான வேகத்தில் ஓட்டும் வாகனமோட்டிகள் சாலையின் இடப்பக்கம் செல்லவேண்டும். குறிப்பாக, சிறிய கொள்ளளவு கொண்ட மோட்டார் சைக்கிள்கள், சரக்கு வாகனங்கள், லாரிகள் ஆகியவற்றுக்கு இது பொருந்தும். தாண்டிச் செல்லும்போது அல்லது வலப்பக்கம் திரும்பவிருக்கும்போது அல்லது U வளைவு செய்யும்போது மட்டுமே வலப்பக்கத் தடத்தை நீங்கள் பயன்படுத்தவேண்டும்.

### வேக வரம்புகள்

78 வேறு விதமாகக் குறிப்பிடப்படாவிடில், சிங்கப்பூரிலுள்ள எல்லா சாலைகளிலும் வேக வரம்பு மணிக்கு 50 கிலோமீட்டர். உங்கள் வாகனத்தின் அல்லது சாலையின் வேக வரம்பை, இவற்றில் எது குறைவாக உள்ளதோ அதை, மீறக்கூடாது.

79 எப்போதும் “Reduce Speed Now” குறியைக் கடைப்பிடிக்கவேண்டும்.

### சாலை சந்திப்புகளில் “வழி விடுக” விதி

80 பெரிய சாலையுடனான சந்திப்பை அணுகும்போது, படிப்படியாக வேகத்தைக் குறைத்து, பெரிய சாலையிலுள்ள போக்குவரத்துக்கு வழிவிடவேண்டும். “STOP” குறி காணப்பட்டால், நிறுத்தக் கோட்டிற்கு முன்பாக நிறுத்தவும்.

81 போக்குவரத்து விளக்குகள் இல்லாத, “GIVE WAY” குறி அல்லது “STOP” குறி உள்ள கட்டுப்பாடில்லாத சந்திப்பில்:

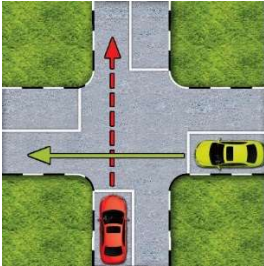

(a) நீங்கள் சாலை சந்திப்பைக் கடந்து நேராகச் செல்வதாக இருந்தால், வலப்பக்கமிருந்து நேராகச் செல்லும் போக்குவரத்துக்கு வழிவிட வேண்டும்.

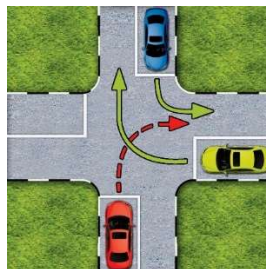
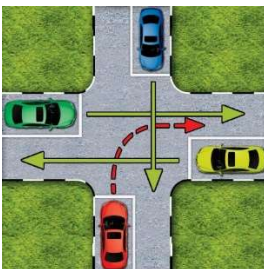

(b) நீங்கள் வலப்பக்கம் திரும்புவதாக இருந்தால், எல்லா திசைகளிலிருந்தும் நேராகச் செல்லும் போக்குவரத்து வழிவிட வேண்டும்.

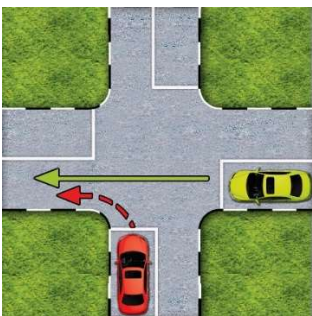

(c) அதோடு, வலதிலிருந்து வலப்பக்கம் திரும்பும் போக்குவரத்துக்கும் எதிர்த்திசையிலிருந்து இடப்பக்கம் திரும்பும் போக்குவரத்துக்கும் வழிவிட வேண்டும்.

## பகுதி B

போக்குவரத்து விதிகளும் ஒழுங்குமுறை கட்டளைகளும் சாலை சந்திப்புகளில் “வழி விடுக” விதி

- 82 சாலை சந்திப்பில் வலப்பக்கம் பார்த்து, பிறகு இடப்பக்கம் பார்த்து, மீண்டும் வலப்பக்கம் பார்க்கவேண்டும். பாதுகாப்பாக இருப்பதாக உறுதியாகத் தெரியும் வரையில் ஓட்டிச் செல்லக்கூடாது. அதிகாரமற்ற யாரேனும் ஓட்டிச் செல்லுமாறு சமிக்ஞை காட்டினால், அதை நம்பிச் செல்லக்கூடாது.
- 83 சாலை சந்திப்பில் வலப்பக்கம் திரும்புவதற்கு வெகு முன்னரே, உங்களுக்குப் பின்னாலுள்ள போக்குவரத்து நிலவரத்தைக் கவனத்தில் கொள்ளவேண்டும். பாதுகாப்பான நிலையில், சமிக்ஞை காட்டி, இருவழிச் சாலையின் நடுப்பகுதிக்குச் சற்று இடப்பக்கத்திற்கு அல்லது ஒருவழிச் சாலையின் வலக்கோடித்தடத்திற்கு வாகனத்தைக் கொண்டு செல்லவும். உங்களுக்கும் அணுகிவரும் ஏதேனும் வாகனத்திற்கும் இடையில் பாதுகாப்பான தூரம் இருக்கும்வரை காத்திருந்து, அதன்பிறகே முழுமையாகத் திரும்பவேண்டும்.
- 84 வலப்பக்கமாக இருவழிச் சாலைக்குள் திரும்பிச் செல்லும்போது, அந்தச் சாலையின் நடுக்கோட்டிற்கு இடப்பக்கத் தடத்திற்குள் திரும்பவும்.
- 85 வலப்பக்கமாக ஒருவழிச் சாலைக்குள் திரும்பும்போது, அந்தச் சாலையின் வலக்கோடி தடத்திற்குள் திரும்பவும்.
- 86 நீங்கள் இடப்பக்கம் திரும்பவிருந்தால், இடப்பக்கத் தடத்திற்குச் சென்று, முன்கூட்டியே சமிக்ஞை காட்டவும். அதோடு, திரும்புவதற்கு முன்பு அல்லது பின்பு வலப்பக்கத்திற்குப் பாயக் கூடாது.
- 87 ஒரு வாகனம் திரும்பும்போது, அதன் பின் சக்கரம் சாலை முனைக்கு நெருக்கமாக இருக்கும். எனவே, திரும்பும்போது, நடையர்கள், மிதிவண்டிகள் அல்லது மோட்டார் சைக்கிள்கள் மீது இடிக்காமலிருக்க கவனமாக இருக்க வேண்டும்.

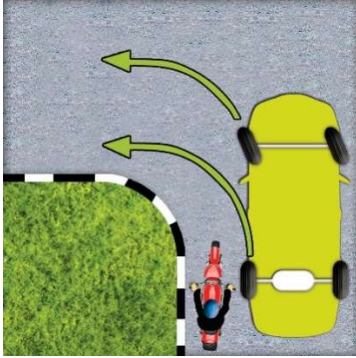

வாகனம் திரும்பும்போது முன் சக்கரமும் பின் சக்கரமும் செய்யும் வளைவுகளுக்கு இடையிலான அகல வேறுபாட்டைக் கவனிக்கவும்.



## பகுதி B

போக்குவரத்து விதிகளும் ஒழுங்குமுறை கட்டளகளும்

வட்டச்சுற்றுப் பாதை

### வட்டச்சுற்றுப் பாதை

88 வட்டச்சுற்றுப் பாதையை நெருங்கும்போது வேகத்தைக் குறைத்து, உங்களது வலப்பக்கத்திலிருந்து வரும் போக்குவரத்துக்கு வழிவிடவும்.

89 பொதுவான விதிமுறை இதுதான்:

- தடம் A-யிலிருந்து வரும் போக்குவரத்து, படத்தில் உள்ளபடி "A"-க்குச் செல்லும்.
- தடம் B-யிலிருந்து வரும் போக்குவரத்து "B"-க்குச் செல்லும்
- தடம் C-யிலிருந்து வரும் போக்குவரத்து "C"-க்குச் செல்லும்

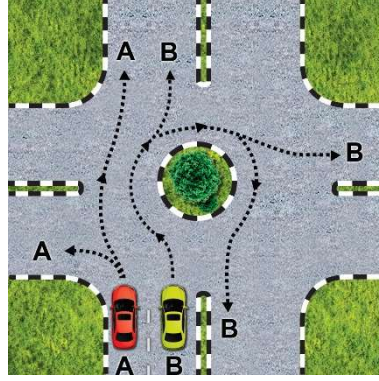
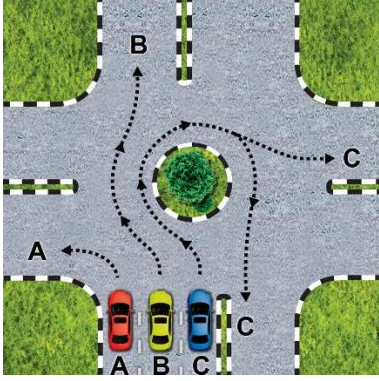

நினைவில் கொள்க - உங்களது வலப்பக்கத்திலிருந்து வரும் போக்குவரத்துக்கு உங்களை விட முன்னுரிமை உண்டு.

#### வாகனமோட்டிகளுக்கான விதிமுறைகள்

உங்களது வலப்பக்கத்திலிருந்து வரும் போக்குவரத்துக்கு நீங்கள் எப்போதும் வழிவிட வேண்டும். நீங்கள் எப்போதும் எச்சரிக்கையாக இருப்பதோடு, நீங்கள் எந்தப் பாதை வழியாகச் செல்லவேண்டும் என்பதை முன்கூட்டியே தீர்மானிக்குமாறு ஆலோசனை கூறப்படுகிறது. உங்களைச் சரியான தடத்திற்கு வழிகாட்டும் போக்குவரத்து குறிகள், போக்குவரத்து விளக்குகள், சாலை அடையாளக்குறிகள் ஆகியவற்றிலிருந்து கிடைக்கும் எல்லா தகவல்களையும் கவனத்தில் கொண்டு, அதன்படி செயல்படவும். எப்போதும் இவற்றை நினைவில் கொள்ளவும்:-

- உங்கள் எண்ணத்தை முன்கூட்டியே தெரிவிக்க தெளிவான சமிக்கைகள் காட்டவும்;
- வலப்பக்க விதிமுறையைப் பின்பற்றவும்;
- மற்ற ஓட்டுநர்களுக்குத் தொந்தரவு கொடுக்கக்கூடாது;
- உங்கள் கண்ணாடியை விவேகத்துடன் பயன்படுத்தி, உங்களுக்குப் பின்னாலுள்ள வாகனங்களின் பாதையை நீங்கள் மறைக்கா திருப்பதை உறுதிப்படுத்தவும்; மற்றும்
- சாலைப் பாதுகாப்பு கருதி, சாலையைப் பயன்படுத்தும் மற்றவர்களிடம் அக்கறையாக நடந்துகொள்ளவும்.

## பகுதி B

போக்குவரத்து விதிகளும் ஒழுங்குமுறை கட்டளைகளும் விரைவுச் சாலைகளில் வாகனம் ஓட்டுதல் / மஞ்சள் பெட்டி சாலை சந்திப்புகள்

### விரைவுச் சாலைகளில் வாகனம் ஓட்டுதல்

- 90 வாகனத்தில் பழுது ஏற்பட்டாலோ, விபத்து அல்லது அவசரநிலை ஏற்பட்டாலோ தவிர மற்ற சூழ்நிலைகளில் சாலையின் ஓரத்தம் அல்லது விளிம்புக்கு வாகனத்தை ஓட்டிச் செல்லக்கூடாது, நகர்த்தக்கூடாது அல்லது அங்கு நிறுத்தக்கூடாது.
- 91 மணிக்கு 60 கிலோமீட்டர் மற்றும் அதற்குக் குறைவான வேக வரம்புள்ள வாகனங்கள் விரைவுச்சாலையின் இடக்கோடித் தடத்தில் ஓட்டப்பட வேண்டும்.
- 92 விரைவுச்சாலைகளில் மிதிவண்டி ஓட்டுவது, ஸ்கேட்டிங் மற்றும் நடைப்பயிற்சி ஆகியவை தடை செய்யப்பட்டுள்ளன.

### மஞ்சள் பெட்டி சாலை சந்திப்புகள்

- 93 மஞ்சள் பெட்டி காணப்படும் சாலை சந்திப்பில், போக்குவரத்து விளக்குகள் ஓட்டுநருக்குச் சாதகமாக இருந்தாலும், மஞ்சள் பெட்டிக்குள் வாகனத்தை ஓட்டிச் சென்று போக்குவரத்துக்கு இடையூறு ஏற்படுத்துவது குற்றமாகும். ஆயினும், குறிப்பிட்ட சில சூழ்நிலைகளில், மஞ்சள் பெட்டி சாலை சந்திப்புக்குள் நுழையும் ஓட்டுநர் தண்டிக்கப்பட மாட்டார்.

#### (a) சூழ்நிலை ஒன்று

சாலை சந்திப்பு பெட்டிக்குள் திரும்பி நிற்கும் வாகனங்கள் மற்ற வாகனங்களின் வழியை மறைக்காதிருப்பது முதல் சூழ்நிலை. திரும்பும் வாகனங்கள் A, B, C ஆகியவற்றின் ஓட்டுநர்கள் மட்டுமே அவர்கள் செல்லவேண்டிய தடங்களை மற்ற வாகனங்கள் மறைத்துக் கொண்டிருக்கும்போது மஞ்சள் பெட்டிக்குள் நுழையலாம், X குறியிடப்பட்ட வாகனம் நுழையக் கூடாது. போக்குவரத்து விளக்குகள் சிவப்பாக மாறினால், வாகனங்கள் A, B, C மற்ற வாகனங்களுக்கு இடையூறு ஏற்படுத்தமாட்டா. ஆனால், X குறியிடப்பட்ட வாகனம் விளக்குகள் மாறும்போது போக்குவரத்து இடையூறாக இருக்கும். இந்த வாகனத்தின் ஓட்டுநர்கள் தண்டிக்கப்படுவார்கள். எனவே, இவர்கள் நிறுத்தக் கோட்டிற்குப் பின்னால் “Y”-ல் காத்திருக்க வேண்டும்.

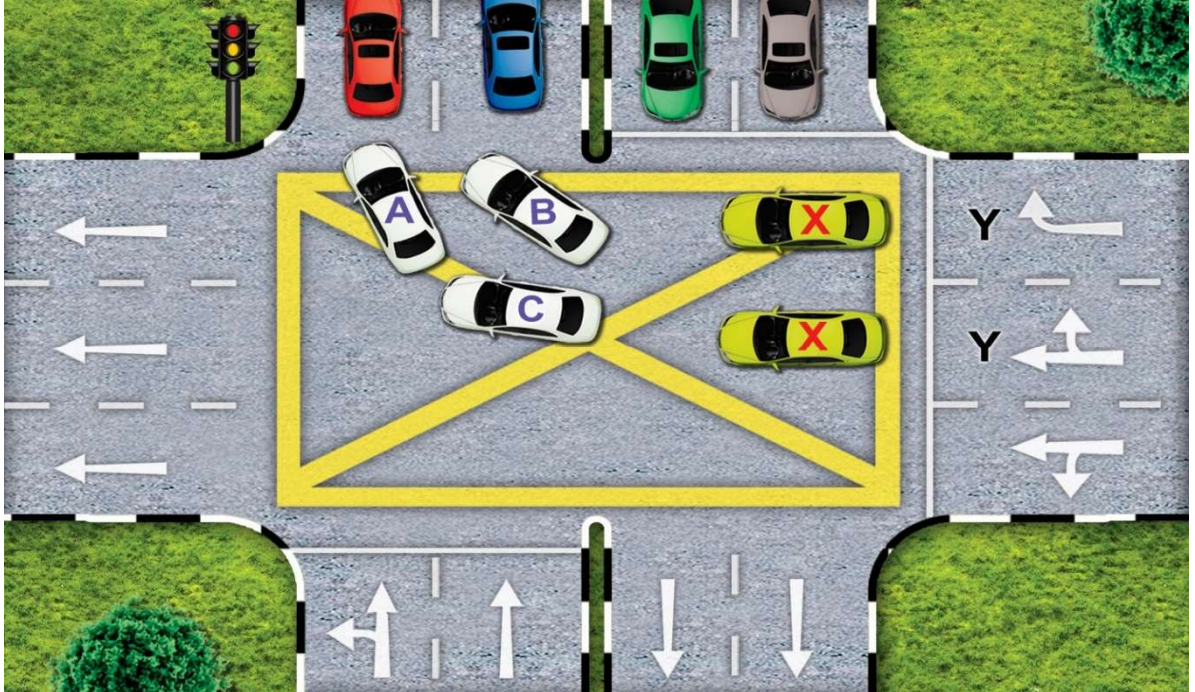



## பகுதி B

போக்குவரத்து விதிகளும் ஒழுங்குமுறை கட்டளையகளும் மஞ்சள் பெட்டி சாலை சந்திப்புகள்

### (b) சூழ்நிலை இரண்டு

எதிர்த்திசையிலிருந்து போக்குவரத்து வந்து கொண்டிருக்கும்போது வலப்பக்கம் திரும்ப முயலும் ஓட்டுநர்கள் மஞ்சள் பெட்டியில் காத்திருப்பது இரண்டாவது சூழ்நிலை. A, B, C குறியிடப்பட்ட வாகனங்கள் ஓட்டுநர்கள், முழுமையாகத் திரும்புவதற்குத் தகுந்த வாய்ப்புக்காகக் காத்திருக்கும்போது மஞ்சள் பெட்டியில் இருக்கலாம். போக்குவரத்து விளக்குகள் சிவப்பாக மாறினால், ஓட்டுநர்கள் முழுமையாகத் திரும்பி, மஞ்சள் பெட்டி சந்திப்பிலிருந்து வெளியேற வேண்டும்.

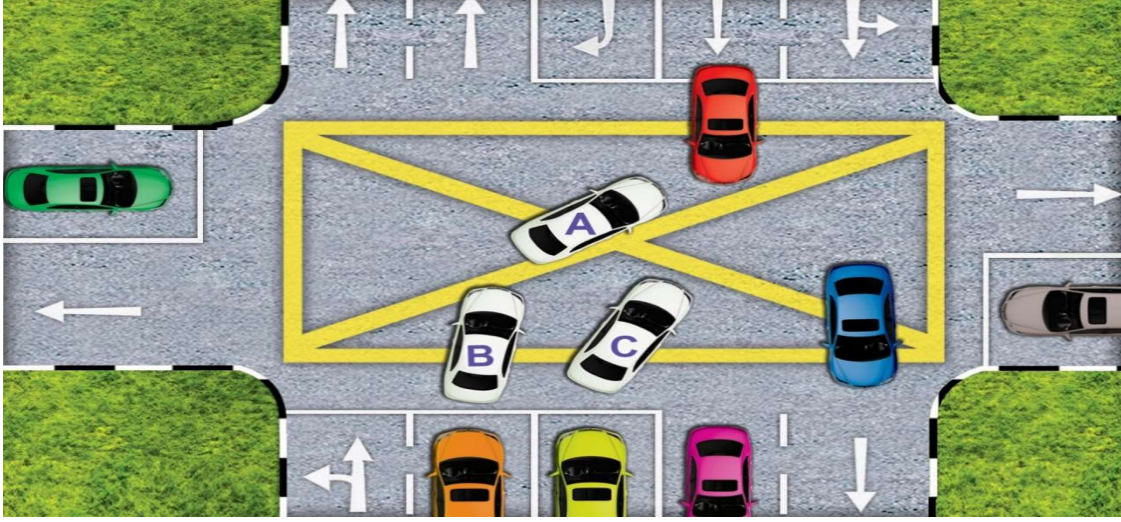

### (c) சூழ்நிலை மூன்று

வலப்பக்கம் அல்லது இடப்பக்கம் திரும்பும் ஓட்டுநர்கள், நடையர்கள் சாலையைக் கடந்து கொண்டிருப்பதால் மஞ்சள் பெட்டி சந்திப்பில் காத்திருப்பது மூன்றாவது சூழ்நிலை. நடையர்கள் சாலையைக் கடப்பைப் பயன்படுத்துவதால் வாகனங்கள் A, B, C, D, E ஆகியவற்றின் ஓட்டுநர்கள் முழுமையாகத் திரும்ப முடியாவிட்டாலும் அவர்கள் மஞ்சள் பெட்டிக்குள் நுழையலாம்.

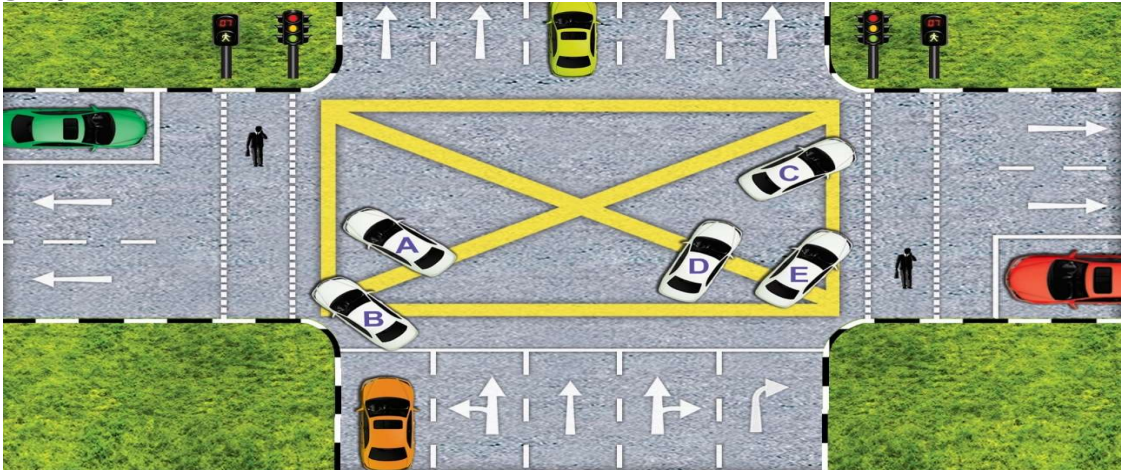

## பகுதி B

### போக்குவரத்து விதிகளும் ஒழுங்குமுறை கட்டளைகளும் வாகனத்தை நிறுத்துதலும் நிறுத்தி வைத்தலும்

“U” வளைவுகள் /

#### “U” வளைவுகள்

- 94 “U” வளைவு குறி இல்லாத சாலை சந்திப்புகள், சாலை குறுக்குச் சந்திப்புகள், சாலை நடுத்தடுப்பிலுள்ள ஏதேனும் திறப்புகள் ஆகிய இடங்களில் “U” வளைவு செய்யக்கூடாது.
- 95 “U” வளைவு செய்யும்போது எப்போதும் கவனமாகத் திரும்பவேண்டும், குறிப்பாக சாலையோரத்தில் உள்ள மரங்கள் அல்லது புதர் வேலிகள் எதிர்த்திசையிலிருந்து வரும் போக்குவரத்தை உங்கள் பார்வையிலிருந்து மறைக்கும்போது, நீங்கள் திரும்பும்போது, உங்களோடு சேர்ந்து உங்களது வலப்பக்கமிருந்து திரும்பும் வாகனங்களை, குறிப்பாக மோட்டார் சைக்கிள்களைக் கவனித்து எச்சரிக்கையாகச் செல்லவும்.



#### வாகனத்தை நிறுத்துதலும் நிறுத்தி வைத்தலும்

- 96 பின்வரும் இடங்களில் உங்கள் வாகனத்தை நிறுத்தி வைக்கவோ அல்லது காத்திருக்கவோ கூடாது:
- வளைவில், குன்றின் விளிம்பில் அல்லது பாலத்தில்.
  - நடைபாதையில் அல்லது மிதிவண்டி தடத்தில்.
  - போக்குவரத்து விளக்குகள் அல்லது நடையர் கடப்புகளுக்கு அருகில்.
  - பெரிய சாலையில் அல்லது போக்குவரத்து வேகமாகச் செல்லும் சாலையில்.
  - சாலையின் மறுபுறம் நிற்கும் மற்றொரு வாகனத்திற்கு, அல்லது மற்ற இடையூறுகளுக்கு (எ.கா. சாலை பழுதுபார்ப்புப் பணி) நேர் எதிரில் அல்லது கிட்டத்தட்ட எதிரில்.
  - மற்றொரு வாகனத்திற்குப் பக்கவாட்டில்.
  - ஏதேனும் சாலை அல்லது தெருவின் சந்திப்பு அல்லது இணைப்பிலிருந்து 6 மீட்டர்களுக்குள் (20 அடிகளுக்குள்) (கீழுள்ள படத்தில் காண்பிக்கப்பட்டுள்ளவாறு).
  - பேருந்து நிறுத்தத்திலிருந்து (மஞ்சள் குறியிடப்பட்ட பெட்டியின் முனையிலிருந்து) அல்லது பேருந்து நிறுத்தத்தின் முனையிலிருந்து 9 மீட்டர் (30 அடி) தூரத்திற்குள். வாகனக் கோளாறு அல்லது சக்கரக் கோளாறு காரணமாக வாகனம் பழுதடைந்து நின்று போவது மட்டுமே இதற்கு விதிவிலக்கு).
  - தீயணைப்பு நீர்க்குழாயின் இரு பக்கமும் 3 மீட்டர் (10 அடி) தூரத்திற்குள்.
  - ஏதேனும் நுழைவாயிலை மறைக்கக்கூடிய இடத்தில்.
  - வாகனப்போக்குவரத்து எதிர்த்திசையில்.
  - ஏதேனும் துணைச் சாலையின் நெடுகில்.
  - மேஞ்சாலை, சுரங்கச்சாலை அல்லது மேஞ்சாலைக்கு அல்லது சுரங்கச்சாலைக்கு இட்டுச்செல்லும் சாய்வுப் பாதையில்.
  - புல் தரையில் அல்லது சாலையின் ஓரத் தடத்தில்.
  - ஏதேனும் பேருந்து தடத்தில்.
  - டாக்சி நிறுத்துவதற்கென ஒதுக்கப்பட்ட ஏதேனும் இடத்தில் (டாக்சிகள் தவிர்த்து).
  - ஏதேனும் டாக்சி நிறுத்தத்தில் (டாக்சிகள் தவிர்த்து).
  - ஏதேனும் பேருந்து நிறுத்தத்தில் (ஓம்னி பேருந்துகள் தவிர்த்து).
  - “காத்திருக்கக்கூடாது” மண்டலத்துக்குள்
  - “நிறுத்தக்கூடாது” மண்டலத்துக்குள்

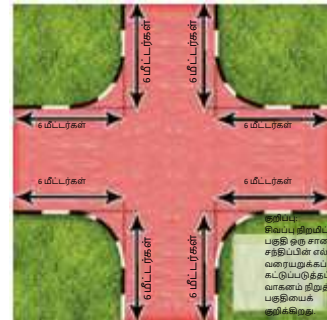

(குறிப்பு: வாகனத்தை நிறுத்தி வைப்பது என்பது உடனடியாகப் பயணிகளை ஏற்றிக்கொள்ள அல்லது இறக்கிவிட நிற்பதல்லாது வாகனத்தை நிறுத்தி வைத்துக் காத்திருப்பதைக் குறிக்கிறது.)

## பகுதி B

### போக்குவரத்து விதிகளும் ஒழுங்குமுறை கட்டளைகளும் நிறுத்துதலும் நிறுத்தி வைத்தலும்

வாகனத்தை

- 97 வாகனத்தின் கதவைத் திறப்பதற்கு முன்பாக, சாலையில் அல்லது நடைபாதையில் யாருக்கும் எந்த ஆபத்து அல்லது தொந்தரவு ஏற்படாதிருப்பதை உறுதிப்படுத்தவும். கூடுமானவரை சாலையோர முனைக்கு ஆக அருகிலுள்ள பக்கமிருந்து இறங்கவும்.
- 98 வாகனத்தை நிறுத்தும்போது, கூடுமானவரை சாலையோர முனைக்கு எவ்வளவு அருகில் முடியுமோ அவ்வளவு அருகில் வாகனத்தை நிறுத்தவும்.
- 99 வாகனத்தை நிறுத்தி வைக்கும் போதெல்லாம், மறக்காமல்:
- இன்ஜினை நிறுத்திவிட்டு, கைபிரேக்கை இழுக்கவும்.
  - வாகனம் கீழ்நோக்கிய பாதையில் இருந்தால் “ரிவர்ஸ்” கியரிலும், மேல் நோக்கிய பாதையில் இருந்தால் குறைந்த கியரிலும் வைக்கவும்.
  - இன்ஜின் இயக்கியிலிருந்து சாவியை எடுக்கவும்.
  - வாகன இயக்கச் சக்கரத்தைப் பூட்டவும் அல்லது வாகனத்தில் அலாரம் பொருத்தியிருந்தால் அதைச் செயல்படுத்தவும்.
  - சன்னல்களை மூடி, கதவுகளைப் பூட்டவும்.
  - உங்கள் உடமைகளை வாகனத்தின் பின்பகுதியில் (boot) அல்லது கண்ணில் படாத வேறு இடத்தில் வைக்கவும்.
- 100 பழுதடைந்த அல்லது அடிபட்ட எந்த வாகனத்தையும் எந்தவொருபொதுச் சாலையிலும் விட்டுச் செல்லக் கூடாது என்பதை நினைவில் கொள்ளவும். உங்கள் வாகனம் சாலையில் பழுதடைந்தால், பழுதடைந்த வாகனங்களை நிறுத்தி வைக்கும் இடத்திற்கு அல்லது கூடுமானவரை சாலையின் ஓரத்திற்கு வாகனத்தைத் தள்ளிச் செல்லவும். பகலாக இருந்தாலும் அபாய எச்சரிக்கை விளக்குகளை எரியவிட்டு, ஒளி பிரதிபலிக்கும் எச்சரிக்கை முக்கோணத்தை வாகனத்திற்குப் பின்னால் குறைந்தது 20 மீட்டர் தூரத்தில் வைக்கவும். போக்குவரத்துக்குத் தடங்கல் ஏற்படுத்தாத வகையில், வாகனத்தை உடனடியாக இழுத்துச் செல்ல ஏற்பாடு செய்யவும்.



## பகுதி B

போக்குவரத்து விதிகளும் ஒழுங்குமுறை கட்டளகளும்  
விளக்குகள்

இருக்கை வார்கள் /

### இருக்கை வார்கள்

- 101 வாகனங்களில் பயணம் செய்யும் அனைவரும், அவர்களின் வயது எதுவாக இருந்தாலும், முறையாக இருக்கைவார் அணிந்திருக்க வேண்டும். 1.35 மீட்டர் உயரத்தை விடக்குறைவான உயரமுள்ள பெரியவர்கள் விபத்தின்போது காயம் ஏற்படும் ஆபத்தைக் குறைக்க தூக்கலான இருக்கைகளை அல்லது அங்கீகரிக்கப்பட்ட சரிபடுத்தக் கூடிய இருக்கை வர்களை அணிய வேண்டும்.



ஒரு இருக்கைவார் உங்கள் உயிரைக் காப்பாற்ற முடியும்

- 102 இருக்கைவார் அணியத் தவறினால் \$120 அபராதமும் 3 குற்றப் புள்ளிகளும் விதிக்கப்படும்

### விளக்குகள்

- 103 இரவில் (இரவு 7.00 மணிக்கும் காலை 7.00 மணிக்கும் இடையில்) வாகனத்தின் முன்விளக்குகளை எரியவிட வேண்டும்.

- 104 இரவில் எப்போதும் உங்கள் “ஹெட்லைட்” விளக்குகளின் ஒளிப்பரவலுக்கு உட்பட்ட பகுதியில் ஓட்டவும். சாலையைப் பிரிக்கும் நடுப்பகுதியில் நின்றிருக்கும் நடையர்களைக் கவனிக்கவும். எதிர்த்திசையிலிருந்து வரும் வாகனங்களின் விளக்கொளி பிரகாசத்தில் அவர்களைக் காண்பது சிரமமாக இருக்கும் என்பது இதற்குக் காரணம்.



நடையர் ஓட்டுநருக்குத் தெரியவில்லை

- 105 இரவில் கட்டடங்கள் அமைந்த இடங்களிலும் மழையிலும் வாகனம் ஓட்டும்போது “ஹெட்லைட்” விளக்குகளைத் தாழ்த்தவும்.

- 106 விளக்கொளி இல்லாத சாலைகளில் எப்போதும் “ஹைபீம்” விளக்குகளைப் பயன்படுத்தவும். மற்ற வாகனங்களையும் மிதிவண்டி ஓட்டுநர்களையும் சந்திக்கும்போது “ஹெட்லைட்” விளக்குகளைத் தாழ்த்தவும். மற்றொரு வாகனத்தின் ஒளிச்சுடரால் உங்கள் கண்கள் கூசினால், வேகத்தைக் குறைத்து, அவசியமாயின் வாகனத்தை நிறுத்தவும்.

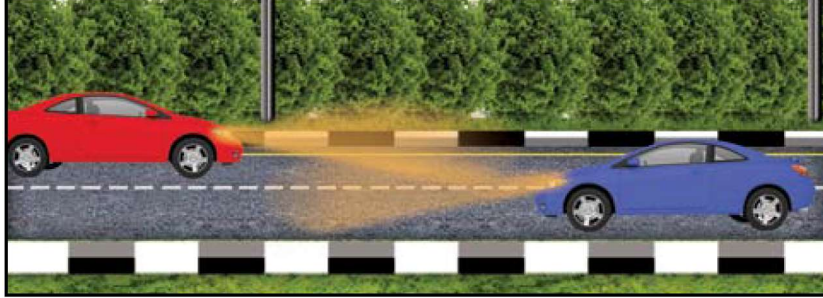

- 107 மற்ற வாகனங்களுக்குப் பின்னால் ஓட்டிச் செல்லும்போது “ஹெட்லைட்” விளக்குகளைத் தாழ்த்தவும்.

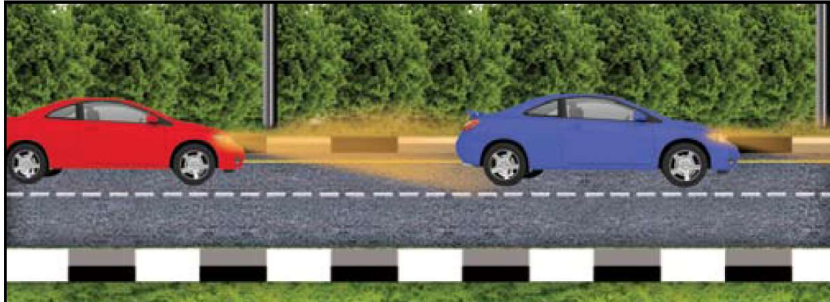

## பகுதி B

### போக்குவரத்து விதிகளும் ஒழுங்குமுறை கட்டளைகளும்

விளக்குகள் / மதுபானம்

- 108 பகலில் சாலைப்பகுதி தெளிவாகத் தெரியாதபோது அல்லது மழை பெய்யும்போது, “ஹெட்லைட்” விளக்குகளை எரியவிடவும். சாலையைப் பயன்படுத்தும் மற்றவர்களுக்கு உங்கள் வாகனம் தெரிவதை இது உறுதிப்படுத்தும். “ஹெட்லைட்” விளக்குகளை எரியவிடுவதால் உங்களது எரிபொருள் உபயோகம் எந்த வகையிலும் பாதிக்கப்படாது.
- 109 விளக்கொளி அறவே இல்லாத அல்லது விளக்கொளி போதாத சாலைகளில் இரவு நேரத்தில் வாகனத்தை நிறுத்தி வைக்கும்போது உங்களது பக்கவாட்டு அல்லது வாகனம் நிறுத்திவைப்பு விளக்குகளை எரியவிடுவது நல்லது.
- 110 எதிர்த்திசையிலிருந்து வரும் வாகனங்களின் “ஹெட்லைட்” விளக்குகளை நேரடியாகப் பார்க்காமல், சற்று இடப்பக்கமாகப் பார்க்க முயற்சி செய்யவும். நொடிப்பொழுது பார்வையிட தடை ஏற்படுவதைத் தவிர்க்க இந்த உத்தி உதவும்.
- 111 முன்னாலுள்ள வாகனங்களின் பிரேக் விளக்குகள் திடீரென ஒளிவீசுவதை எப்போதும் கவனத்தில் கொண்டு விழிப்பாக இருக்கவும்.
- 112 பாதை தெளிவாகத் தெரியாத வளைவை அல்லது சந்திப்பை நெருங்கும்போது, “ஹெட்லைட்” விளக்குகளை எரியவிட்டு, நீங்கள் வளைவை அல்லது சந்திப்பை நோக்கி வருவதாக நடையர்கள், எதிர்த்திசையிலிருந்து வரும் மிதிவண்டி ஓட்டுநர்கள், வாகனமோட்டிகள் ஆகியோரிடம் தெரியப்படுத்துவது நல்லது.
- 113 வாகனத்தின் உள்விளக்குகளை எரியவிட்டுக்கொண்டு வாகனம் ஓட்டுவது பாதுகாப்பற்றது. ஏனெனில், உள்விளக்குகளால் உங்களது வெளிப்பார்வை குறைந்துவிடும். மோட்டார் சைக்கிளோட்டிகள் நாள் முழுவதும் “ஹெட்லைட்” விளக்குகளை எரியவிட வேண்டும்.

## மதுபானம்

- 114 மதுபானம், சிறிய அளவில் அருந்தினாலும், சாலையில் உங்கள் பாதுகாப்பைக் குறைத்துவிடும். “மது அருந்தினால், வாகனம் ஓட்டாதீர்கள்” என்பது பாதுகாப்புக்கான விதிமுறை. போதைப் பொருளுக்கும், நோய்க்காக உட்கொள்ளும் மயக்கத்தன்மையுள்ள மருந்துகளுக்கும் இது பொருந்தும்.
- 115 சட்டப்படி 100 மில்லிலிட்டர் இரத்தத்தில் 80 மில்லிகிராம் மதுபானம் என்பது இரத்தத்தில் கலந்திருக்கக்கூடிய மதுபான அளவுக்கான வரம்பு. 100 மில்லிலிட்டர் சுவாசத்தில் 35 மைக்ரோகிராம் மதுபானம் என்பது சுவாசத்தில் கலந்திருக்கக்கூடிய மதுபான அளவுக்கான வரம்பு. இந்த வரம்புக்கு மேலாக இரத்தத்தில் அல்லது சுவாசத்தில் மதுபானம் கலந்திருக்கும் நிலையில் வாகனம் ஓட்டும்போது பிடிபடுவோர் குடிபோதையில் வாகனம் ஓட்டியதாக நீதிமன்றத்தில் குற்றம் சாட்டப்படும். இரத்தத்தில் அல்லது சுவாசத்தில் கலந்திருக்கும் மதுபானத்தின் அளவு சட்ட வரம்பை விடக் குறைவாக இருந்தாலும், மதுபோதையால் ஓட்டுநரால் வாகனத்தைச் சரியாகக் கட்டுப்படுத்த முடியவில்லை என்பதற்கு ஆதாரம் இருந்தால், ஓட்டுநர் குடிபோதையில் வாகனம் ஓட்டியதாகக் குற்றம் சாட்டப்படலாம். குடிபோதையில் வாகனம் ஓட்டுவோருக்கு \$1,000 முதல் \$5,000 வரையிலான அபராதம் அல்லது 6 மாதத்திற்கு மேற்போகாத சிறைத்தண்டனை விதிக்கப்படலாம். குற்றம் புரிந்தவரின் ஓட்டுநர் உரிமம் கட்டாயமாக ஓராண்டு காலத்திற்குத் தகுதிநீக்கம் செய்யப்படும். மறுபடியும் குற்றம் புரிவோர் ஓராண்டுக்கு மேற்போகாத கட்டாய சிறைத் தண்டனையை எதிர்நோக்குவர்.

## பகுதி B

போக்குவரத்து விதிகளும் ஒழுங்குமுறை கட்டளகளும் இலகுரக சரக்கு வாகனங்கள் / உயர வரம்புகள்

### இலகுரக சரக்கு வாகனங்கள்

- 116 சரக்குப் பகுதியில் தொழிலாளர்களை ஏற்றிச் செல்லப் பயன்படுத்தப்படும் எல்லா லாரிகளிலும் மேற்கவிகையும் உயரமான ஓரத்தடுப்புகளும் பொருத்தப்பட்டிருக்க வேண்டும்.
- 117 சாலையில் செல்லும் எந்தவொரு வாகனத்தில் ஏற்றப்பட்டுள்ள சரக்கும் எப்போதும் பாதுகாப்பாகக் கட்டப்பட்டிருக்க வேண்டும்.
- 118 லாரியின் ஓட்டுநர் பகுதியிலுள்ள முன்பக்க இருக்கை(கள்) அனைத்தையும் நிரப்பிய பிறகே பின்பக்கச் சரக்குப் பகுதியில் தொழிலாளர்களை ஏற்றிச் செல்லலாம்.
- 119 தொழிலாளர்களை ஏற்றிச் செல்ல லாரிகளைப் பயன்படுத்த விரும்பும் லாரி உரிமையாளர்கள், சரக்கு ஏற்றப்படாதபோது லாரியின் பின்பகுதியில் அதிகபட்சமாக எத்தனை தொழிலாளர்களை ஏற்றிச் செல்ல முடியும் என்பதைக் காட்டும் “அதிகபட்ச பயணிகள் கொள்ளளவு” (MPC) முத்திரையை லாரியின் பின்பகுதியில் வலப்பக்கம் மாட்டி வைத்திருக்கவேண்டும்.
- 120 லாரிகளில் ஏற்றிச் செல்லப்படும் தொழிலாளர்கள், பாதுகாப்புக்காக முறையாக உட்கார்ந்திருக்க வேண்டும். அமர்ந்திருக்கும் தொழிலாளரின் அதிகபட்ச உயரம் சரக்குப் பகுதியின் தரையிலிருந்து 1.1 மீட்டருக்குமேல் இருக்கக்கூடாது.
- 121 அமர்ந்திருக்கும் ஒவ்வொரு தொழிலாளருக்கும் குறைந்தபட்சம் 0.372 சதுர மீட்டர் (அல்லது 4 சதுர அடி) இடப்பரப்பு இருக்க வேண்டும் என்ற நிபந்தனையை அடிப்படையாகக் கொண்டு, அளவுக்கதிகமான தொழிலாளர்களை வாகனம் ஏற்றிச் செல்லக்கூடாது. சரக்குகள் அல்லது சாதனங்கள் ஏற்றப்பட்டிருந்தால், எஞ்சியுள்ள இடப்பரப்பளவுக்கு ஏற்ப தொழிலாளர்களின் எண்ணிக்கை குறைக்கப்பட வேண்டும்.
- 122 சரக்குப் பகுதியில் தொழிலாளர்களை ஏற்றிச் செல்லும் வாகனங்கள், சாலையின் வேக வரம்பு அல்லது வாகனத்தின் வேக வரம்பான மணிக்கு 60 கிலோ மீட்டர் வேகம், ஆகியவற்றில் குறைவான வேகத்தை விடக் கூடுதல் வேகத்தில் செல்லக்கூடாது.

### உயர வரம்புகள்

- 123 வாகனத்தின் ஓட்டுமொத்த உயரம் 4.5 மீட்டருக்கு மேலாக இருக்கும்போது போலிஸ் துணையின்றி வாகனத்தை ஓட்டுவது குற்றமாகும்.

தலைக்கு மேலே உள்ள அமைப்புகள்மீது மோதுவதைத் தவிர்க்க 4 வழிகள்

- வாகனத்தின் உயரம் 4.5 மீட்டருக்குக் குறைவாக இருப்பதை உறுதிப்படுத்தவும். வாகனத்தின் உயரம் 4.5 மீட்டருக்கு மேலாக இருந்தால் போலிஸ் துணைக்கு விண்ணப்பம் செய்யவும்.
- வாகனத்தை ஓட்டிச் செல்வதற்கு முன்பாகப் பயணப்பாதையைத் திட்டமிடவும்.
- வேக, உயர வரம்புகளுக்குக் கட்டுப்படவும்.
- பின்வரும் சூழ்நிலைகளில் வாகனத்தை நிறுத்தி மாற்றுப் பயணப் பாதையை நாடவும்:
  - திட்டமிடப்பட்ட பயணப் பாதையிலிருந்து நீங்கள் திசை திருப்பி விடப்பட்டால்
  - வழி தெரியாமல் தொலைந்து போனால்
  - உங்கள் பயணத்தின்போது வாகனத்தின் உயரத்தை விடத் தாழ்வான உயரம் கொண்ட சாலை அமைப்பு உங்கள் பாதையை மறைக்கிறது என்பது தெரிய வந்தால்.

## பகுதி B

போக்குவரத்து விதிகள் மற்றும் ஒழுங்குமுறைகள் வாகனம் ஓட்டும்போது அலைபேசி தகவல்தொடர்பு சாதனத்தைப் பயன்படுத்துதல்

### வாகனம் ஓட்டும்போது அலைபேசி தகவல்தொடர்பு சாதனத்தைப் பயன்படுத்துதல்

(கைபேசி “பயன்பாடு” என்பது கைபேசி தகவல்தொடர்பு சாதனத்தை ஒரு கையில் பிடித்துக்கொண்டு யாருடனாவது பேசிக்கொண்டிருப்பதைக் குறிப்பிடுகிறது).

124 வாகனம் ஓட்டும்போது கைபேசி தகவல்தொடர்பு சாதனங்களை (தொலைத்தொடர்புக்கு வடிவமைக்கப்பட்ட அல்லது பயன்படுத்தக்கூடிய கைபேசி மற்றும் கையில் பிடித்துக்கொள்ளும் வேறு சாதனங்கள் (உ-ம். டேப்ளட்டுகள், வாக்கீ-டாக்ஃஸ், கையில்பிடிக்கும் விளையாட்டுப் பொறிகள், முதலியன) உள்ளடங்கும்) பயன்படுத்துவது குற்றமாகும். வாகனம் ஓட்டும்போது கைபேசி தகவல்தொடர்பு சாதனம் பயன்படுத்தவேண்டிய அவசியம் ஏற்பட்டால், வாகன நிறுத்துமிடம் போன்ற பாதுகாப்பான இடத்திற்கு ஓட்டிச் சென்று வாகனத்தை நிறுத்தி விட்டு தொலைபேசி அழைப்புக்குப் பதிலளிக்கலாம். தகவல்தொடர்பு செயல்பாடு என்பவை பின்வரும் செயல்பாடுகளைக் குறிக்கிறது.

- வாய்மொழி அல்லது எழுத்துப்பூர்வ செய்திகளை அனுப்புதல் அல்லது பெறுதல்;
- மின்னணு ஆவணங்களை அனுப்புதல் அல்லது பெறுதல்;
- நகரா அல்லது நகரும் படங்களை அனுப்புதல் அல்லது பெறுதல்;
- ஒலி அல்லது ஒளிக் கோப்புகளை அனுப்புதல் அல்லது பெறுதல்; மற்றும்
- இணையதளத்துக்கான அணுகலை வழங்குதல்

125 வாகனம் ஓட்டும்போது அலைபேசி தகவல்தொடர்பு சாதனத்தைப் பயன்படுத்தியதாகப் பிடிபட்ட ஓட்டுநருக்கு நீதிமன்றத்தில் குற்றம் சாட்டப்படும். இந்தக் குற்றத்திற்கு \$1,000க்கு மேற்போகாத அபராதம் அல்லது 6 மாதத்திற்கு மேற்போகாத சிறைத்தண்டனை, அல்லது இரண்டுமே தண்டனையாக விதிக்கப்படலாம். குற்றம் புரிந்தவரின் ஓட்டுநர் உரிமமும் தகுதிநீக்கம் செய்யப்படக்கூடும்.

126 வாகனம் ஓட்டும்போது அலைபேசி தகவல்தொடர்பு சாதனத்தைப் பயன்படுத்துவது என்பதில் வாகனம் இயக்கத்தில் இருக்கும்போது ஒரு கையில் அலைபேசி தகவல்தொடர்பு சாதனத்தைப் பிடித்துக்கொண்டு மற்றொரு நபருடன் பேசிக்கொண்டே ஒற்றைக் கையால் வாகனம் ஓட்டுவது; அலைபேசி தகவல்தொடர்பு சாதனத்தில் உரைச்செய்தி அனுப்புவது, ஒரு தொலைபேசி எண்ணுக்கு அழைப்பு அல்லது அலைபேசி தகவல்தொடர்பு சாதனத்தை பிடித்துக்கொண்டே ஒரு அழைப்பை ஏற்பதற்கு பட்டனை அமுக்குவது என்பன போன்ற காட்சிகள் சட்டத்துக்குப் புறம்பானவை ஆகும். வாகனம் இயக்கத்தில் இருக்கும்போது ஓட்டுநர் அலைபேசித் தகவல்தொடர்பு சாதனத்தைக் கையால் பிடித்துக்கொண்டிருக்காமல் ஹெண்ட் ஃப்ரீ சாதனத்தைப் பயன்படுத்தும் பட்சத்தில், கம்பித்தொடர்பில்லாத அல்லது கம்பித்தொடர்புள்ள ஹெண்ட்ஸ் ஃப்ரீ சாதனங்களைப் பயன்படுத்துவது என்பது ஏற்புடையதாகும்.

சுருக்கமாகக் கூறினால், பின்வரும் 3 நிலைமைகளும் நடப்பிலிருந்தால், ஓட்டுநர் குற்றம் புரிந்ததாகக் கருதப்படும்:

- குறைந்தபட்சம் ஒரு கை அலைபேசி தகவல்தொடர்பு சாதனத்தைப் பிடித்துக்கொண்டிருக்கிறது; மற்றும்
- ஓட்டுநர் மொபைல் தகவல்தொடர்பு சாதனத்தின் ஏதாவது ஒரு செயல்பாட்டை பயன்படுத்திக்கொண்டிருக்கிறார்; மற்றும்
- வாகனம் ஓடிக் கொண்டிருக்கிறது.

**புறப்பட்டுச் செல்லுதல்**

127 ஓட்டத் தொடங்குவதற்கு முன், இருக்கை வார் அணிந்து, கண்ணாடிகளில் பார்க்கவும். சரியான சமிக்ஞை காட்டி, சுற்றிலும் உள்ள போக்குவரத்தையும் நடையர்களையும் கவனிக்கவும். பாதுகாப்பாகவும் சாலையைப் பயன்படுத்தும் மற்றவர்களுக்குத் தொந்தரவு இல்லாமலும் இருக்கும்போது மட்டுமே புறப்பட வேண்டும். கடந்து செல்லும், தாண்டிச் செல்லும் வாகனங்களுக்கு வழிவிடவும்.

**கண்ணாடிகளும் சமிக்ஞைகளும்**

128 புறப்படுவதற்கு முன், வேகத்தைக் குறைப்பதற்கு முன், வாகனத்தை நிறுத்துவதற்கு முன், தடம் மாறுவதற்கு

முன், தாண்டிச் செல்வதற்கு முன், திரும்புவதற்கு முன் கண்ணாடிகளில் பார்க்க வேண்டும். வாகனம் ஓட்டும்போது ஒவ்வொரு 5 முதல் 10 விநாடிகளுக்கு ஒருமுறை கண்ணாடிகளில் பார்ப்பதைப் பழக்கமாக்கிக் கொள்ள வேண்டும்.

129 உங்கள் வாகனத்தின் வலப்பக்கமும் இடப்பக்கமும் உள்ள பகுதிகளைக் கண்ணாடிகளில் பார்க்க முடியாது. இவை “பார்வையில் தெரியாத இடங்கள்” என்றழைக்கப்படும். நீங்கள் தடம் மாறுவதற்கு முன், தாண்டிச் செல்வதற்கு முன், திரும்புவதற்கு முன், நிறுத்துவதற்கு முன் தலையைத் திருப்பி தோளுக்குப் பின்னால் இடப்பக்கமும் வலப்பக்கமும் “பார்வையில் தெரியாத இடங்களின்” போக்குவரத்தைக் கவனிக்க வேண்டும்.

130 எப்போதும் எதையும் செய்வதற்கு முன்பாக (குறைந்தது 3 விநாடிகள்) முன்கூட்டியே தெளிவான சமிக்ஞை காட்டி உங்கள் எண்ணத்தைத் தெரியப்படுத்த வேண்டும். அப்போதுதான் சாலையைப் பயன்படுத்தும் மற்றவர்களால் பாதுகாப்பாக ஓட்ட முடியும்.

**சாலையில் ஓட்டிச்செல்லுதல்**

131 வாகனம் ஓட்டிச் செல்லும்போது சாலை நிலவரத்திற்கு ஏற்ப உங்கள் வேகத்தைத் தொடர்ந்து மாற்றிக் கொண்டிருக்க வேண்டும். அப்போதுதான் ஏதேனும் அவசரநிலையில் சறுக்காமல் அல்லது உங்கள் வாகனத்தின் கட்டுப்பாட்டை இழக்காமல் உங்களால் நிறுத்த முடியும்.

132 ஒரு நல்ல ஓட்டுநர் பின்வரும் நிலைகளில் தானாகவே வேகத்தைக் குறைப்பார்:

- கட்டடங்கள் அமைந்துள்ள வட்டாரத்திற்குள் நுழையும்போது.
- பள்ளியை அல்லது சிறுவர்கள் ஏறும் அல்லது இறங்கும் நிலையான பேருந்தை அணுகும்போது.
- குறுகலான, வளைவுகள் நிறைந்த சாலைகளில் பயணம் செய்யும்போது.
- விளையாடும் பிள்ளைகளை அணுகும்போது.
- வளைவு, குன்றின் உச்சி விளிம்பு, அல்லது பார்வையைத் தடுக்கும் வேறு தடங்கலை அணுகும்போது.
- சாலையின் மேற்பரப்பு ஈரமாக இருக்கும்போது.

**நெருங்கிப் பின்தொடர்தல்**

133 மற்றொரு வாகனத்திற்குப் பின்னால் மிகவும் நெருக்கமாகப் பின்தொடர்வது (tailgating) ஆபத்தானது. முன்னாலுள்ள வாகனம் திடீரென நின்றால், உங்களால் சட்டென நிறுத்த இயலாது என்பதால் விபத்தைத் தவிர்க்க முடியாது. நெருங்கிப் பின்தொடரும்போது முன்னாலுள்ள ஓட்டுநருக்கு அச்சம் ஏற்பட்டு, அவர் விபத்தில் சிக்கக்கூடும்.



## பகுதி B

சாலை நடத்தை விதிகள்

பாதுகாப்பான பின்தொடரும் தூரம்

### பாதுகாப்பான பின்தொடரும் தூரம்

134 உங்கள் வாகனத்திற்கும் முன்னாலுள்ள வாகனத்திற்கும் இடையில் போதுமான இடைவெளியுடன் நிறுத்துவதற்கு, ஒவ்வொரு 16கி.மீ/மணி வேகத்திற்கும் குறைந்தது ஒரு கார் நீளம் இடைவெளி விட வேண்டும்.

48km/h



64km/h



80km/h



## பகுதி B

சாலை நடத்தை விதிகள்

“இரண்டு விநாடி” விதிமுறை / நிறுத்துதற்குரிய தூரம்

### “இரண்டு விநாடி” விதிமுறை

135 உங்களுக்கும் முன்னாலுள்ள வாகனத்திற்கும் இடையில் பாதுகாப்பான இடைவெளி இருப்பதை உறுதிப்படுத்துவதற்கான எளிய வழி “இரண்டு விநாடி” விதிமுறை. முன்னாலுள்ள வாகனம் நிலையான ஒரு பொருளை, எடுத்துக்காட்டாகச் சாலை ஓரத்திலுள்ள விளக்குக் கம்பத்தை, கடந்து செல்லும்போது, “ஓர் ஆயிரத்து ஒன்று”, “ஓர் ஆயிரத்து இரண்டு” என எண்ணத் தொடங்கவும். இதற்கு இரண்டு விநாடிகள் எடுக்கும். இச்சொற்களைச் சொல்லி முடிப்பதற்குள் நிலையான பொருளை நீங்கள் அடைந்துவிட்டால், நீங்கள் மிகவும் நெருக்கமாகப் பின்தொடர்வதாகக் கருதப்படும். இந்நிலையில் நீங்கள் வேகத்தைக் குறைப்பது அவசியம். நீங்கள் பாதுகாப்பான தூரத்தில் பின்தொடர்வதற்கு இந்த விதிமுறை துணை புரியும். அதோடு, எந்த வேகத்தில் செல்லும் எல்லா வகையான வாகனங்களுக்கும் இது பொருந்தும்.

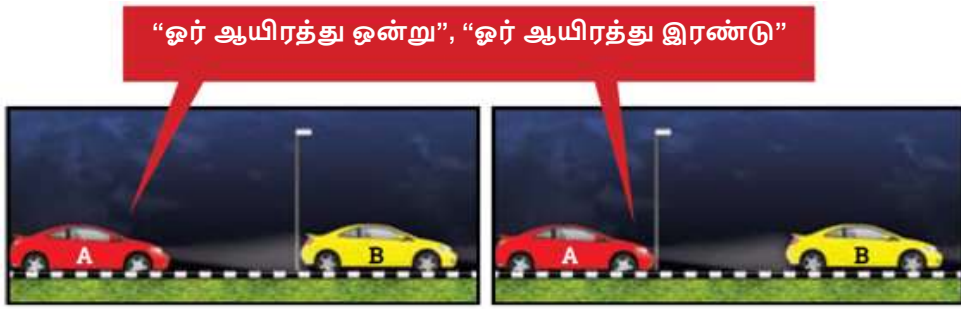

(வாகனம் “A” “ஓர் ஆயிரத்து ஒன்று”, “ஓர் ஆயிரத்து இரண்டு” எண்ணி முடிப்பதற்குள் விளக்குக் கம்பத்தைக் கடக்கவில்லை. எனவே, வாகனம் “A” வாகனம் “B”-க்குப் பின்னால் பாதுகாப்பான தூரத்தில் பின்தொடர்கிறது)

136 உங்களுக்கு முன்னாலுள்ள வாகனத்திலும், அதற்கு முன்னாலுள்ள வாகனங்களிலும் பிரேக் விளக்கு எரிகிறது என்பதை எப்போதும் கவனிக்க வேண்டும்.

### நிறுத்துதற்குரிய தூரம்

137 ஓடும் வாகனத்தை நிறுத்துவதற்கு எடுக்கும் தூரம் நம்மில் பலரும் நினைப்பதை விட நீளமாகும். எனவே, கீழ்க்காணும் அட்டவணையைப் படித்து, நீங்கள் நிறுத்துவதற்கான தூரத்தில் உங்கள் எதிர்ச்செயல் தூரமும் பிரேக் போடும் தூரமும் உள்ளடங்கும் என்பதை நினைவில் கொள்வது விவேகமானது. உங்கள் வாகனத்தை ஓட்டும் வேகத்திற்கு ஏற்ப இந்தத் தூரங்களும் அதிகரிக்கும்.

#### சட்டென நிறுத்தும் தூரங்கள் (தோராயமாக)

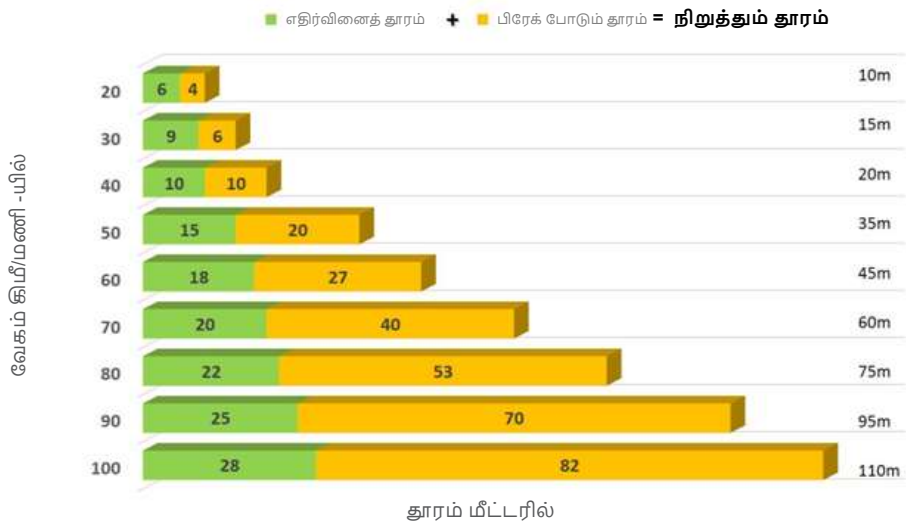

138 சாலை ஈரமாக இருந்தால், அல்லது டயர் தேய்ந்து போயிருந்தால், அல்லது காரின் எல்லா இருக்கைகளும் நிரப்பப்பட்டிருந்தாலும் பிரேக் போடும் தூரம் அதிகரிக்கும். ஓட்டுநர் சோர்வாக இருந்தால் அல்லது மதுபானம் குடித்திருந்தால் எதிர்ச்செயல் தூரமும் அதிகரிக்கும்.

**பின்பக்கமாக ஒட்டுதல்**

139 நீங்கள் பின்பக்கமாக ஒட்டத் தொடங்குமுன், உங்களுக்குப் பின்னால் பார்வையில் தெரியாத பகுதிகளில் சிறுவர்கள் அல்லது வேறு நடையர்கள் அல்லது தடங்கல்கள் இல்லாதிருப்பதை உறுதி செய்யவும்.

140 துணைச் சாலையிலிருந்து பெரிய சாலைக்குள் பின்பக்கமாக ஓட்டிச் செல்லக்கூடாது.

141 உங்களது பின்பக்கப் பார்வை தடுக்கப்பட்டிருந்தால், வாகனத்தைப் பின்பக்கமாகச் செலுத்த யாரிடமாவது உதவி பெறவும்.

**நடையர்கள் மற்றும் மிதிவண்டி ஒட்டுநர்களின் பாதுகாப்பு**

142 நடையர் கடப்புகளில் நடையர்களுக்கே செல்லும் உரிமை இருக்கிறது.

143 நடையர் கடப்பை அணுகும்போது, வேகத்தைக் குறைக்கவும், மற்ற வாகனங்களைத் தாண்டிச் செல்லக்கூடாது.

144 நடையர் கடப்பை அணுகும்போது, எப்போதும்:

- (a) வேகத்தைக் குறைக்க அல்லது நடையர்களுக்கு வழிவிடும் வகையில் வாகனத்தை நிறுத்த யாராக இருக்க வேண்டும்;
- (b) வேகத்தைக் குறைக்கப் போவதாக அல்லது வாகனத்தை நிறுத்தப் போவதாக மற்ற ஒட்டுநர்களிடம் சமிக்ஞை காட்டவும்;
- (c) சாலை ஈரமாக இருக்கும்போது வாகனத்தை நிறுத்துவதற்குக் கூடுதல் நேரம் ஒதுக்குங்கள்.

145 போக்குவரத்து விளக்கு சமிக்ஞைகள் அல்லது போலிஸ் அதிகாரி கட்டுப்படுத்தும் நடையர் கடப்பில், வாகனங்கள் செல்வதற்குச் சமிக்ஞை அனுமதித்தாலும் சாலையைக் கடந்து கொண்டிருக்கும் நடையர்களுக்கு வழிவிடவும்.

146 பள்ளி பாதுகாவலர் “STOP-Children” குறியைக் காட்டும்போது வாகனத்தை நிறுத்த வேண்டும்.

147 நிலையான வாகனங்கள் மற்றும் இதர தடங்கல்களுக்குப் பின்னாலிருந்து திடீரென வரக்கூடிய நடையர்களைக் கவனிக்கவும். பள்ளிகளுக்கும் பேருந்து நிறுத்தங்களுக்கும் அருகில் மிகவும் கவனமாக இருக்க வேண்டும்.

148 புறநகர்ப் பகுதியிலுள்ள சாலைகளைப் பயன்படுத்தும் நடையர்களுக்கு “சாலையைப் பயன்படுத்தும் சாமர்த்தியம்” குறைவாக இருக்கக்கூடும். அவர்களைக் கவனிக்கவும்.

149 நடையரை அல்லது மிதிவண்டி ஒட்டுநரைக் கடந்து செல்லும்போது, எப்போதும் அவர்களிடமிருந்து அகலமான தூரத்தை நிலை நாட்டி, மெதுவாக ஓட்டிச் செல்லவும்.

150 சேறாக இருக்கும் சாலைப் பகுதியில் அல்லது தேங்கிக் கிடக்கும் தண்ணீரில் ஓட்டிச் செல்லும்போது, சேற்று நீர் நடையர்கள் மீது தெறிப்பதைத் தவிர்க்க வேகத்தைக் குறைக்க வேண்டும்.

**அவசரச்சேவை வாகனங்கள்**

151 அவசர மருத்துவ வண்டிகள் (அம்புலன்ஸ்) நோயுற்றோரையும் காயமடைந்தோரையும் மருத்துவமனைகளுக்குக் கொண்டு செல்கின்றன. தீயணைப்பு வண்டிகள் தீயை அணைக்க உதவுகின்றன. போலிஸ் வாகனங்கள் அவசரநிலைக்குத் தேவைப்படும் போலிஸ் அதிகாரிகளை ஏற்றிச் செல்கின்றன. இந்த வாகனங்களின் பாதையை மறைப்பதால் எங்காவது, யாருக்காவது வாழ்வுக்கும் சாவுக்கும் இடையிலான போராட்டத்தை விபரீதமாக்கக்கூடும். இந்த வாகனங்கள் அபாய ஒலியை எழுப்பி, சுழலொளி விளக்குகளை எரியவிட்டிருப்பதைக் கண்டவுடன், சூழ்நிலையைப் பொறுத்து சாலையின் இடப்பக்கம் அல்லது வலப்பக்கம் நகர்ந்து சென்று வழிவிடவேண்டும்.

**செய்ய வேண்டியவை**

- சாலையில் ஆக நெருக்கமான ஓரத்திற்கு நகர்ந்து சென்று, அவசியமாயின் வாகனத்தை நிறுத்தி, அவசர வாகனங்கள் அனைத்தும் கடந்து செல்வதற்கு வழிவிட வேண்டும்.
- அவசர வாகனங்கள் அணுகும்போது விழிப்பாக இருக்கவேண்டும்.
- சாலையிலிருந்து ஓரமாக நகர்ந்து செல்லும்போது திசைகாட்டிச் சமிக்ஞையைக் காட்டவேண்டும். அவசர வாகனம் அணுகுவதை ஓட்டுநர் அறிந்திருக்கிறார் என்பதை அவசர வாகன ஓட்டுநருக்கு இது தெரியப்படுத்தும்.

**செய்யக்கூடாதவை**

- எந்தவொரு சாலை சந்திப்பிலும் இடையூறாக மறைத்துக் கொண்டிருக்கக்கூடாது (அவசர வாகனத்திற்கு வழிவிட முயற்சிக்கும் போதுகூட). ஏனெனில் இது ஆபத்தானது.
- அவசரநிலையைக் கவனிக்கச் செல்லும் அவசர வாகனத்திற்குப் பின்னால் நெருக்கமாகப் பின்தொடரக்கூடாது.
- பாலத்தில், வளைவில் அல்லது குன்றின் உச்சி விளிம்பில் வாகனத்தை நிறுத்தக் கூடாது. திசைகாட்டிச் சமிக்ஞை விளக்கை எரியவிட்டு, பாதுகாப்பான இடத்தில் ஓரமாக நிறுத்தக் கூடிய வரையில் தொடர்ந்து செல்ல வேண்டும்.
- திடீரெனே பிரேக் போடவோ அல்லது அவசர வாகனத்திற்கு நேர் முன்னால் வாகனத்தை நிறுத்தவோ கூடாது.

**பொதுவான பாதுகாப்பாக ஓட்டும் முறை**

152 நீங்கள் வாகனம் ஓட்டிக் கொண்டிருக்கும்போது, பின்பார்வை கண்ணாடியையும், பக்கவாட்டுக் கண்ணாடியையும், காரின் இயக்கச் சாதனங்களையும் அடிக்கடி கவனிக்க வேண்டிய அவசியம் தவிர், மற்றபடி எதிரிலுள்ள சாலை மீதே உங்கள் கவனம் இருக்கவேண்டும். உங்கள் பயணிகளிடம் பேச அல்லது சிகரெட் பற்றவைக்க தலையைத் திருப்பக்கூடாது. பிள்ளைகள் ஓட்டுநருக்கு இடையூறாக இருக்கக்கூடாது அல்லது கவனத்தைத் திசை திருப்பக்கூடாது. பெற்றோர்கள் இதுபற்றி பிள்ளைகளிடம் எடுத்துக்கூறி பழக்க வேண்டும்.

153 சாலைப் பணி நிறைவு பெறாத இடங்களில் போடப்பட்டுள்ள இரும்புத் தகடுகள் மீது ஓட்டும்போது கவனமாக இருக்க வேண்டும். ஏனெனில் இவை மிகவும் வழக்கமாக இருக்கும், குறிப்பாக ஈரமாக இருக்கும்போது.

154 வெள்ளத்தில் வாகனம் ஓட்டுவதைத் தவிர்க்கவும். ஏனெனில், பிரேக் கோளாறு ஏற்படக் கூடிய ஆபத்து உள்ளது. தவிர்க்க முடியாத நிலையில், வெள்ள நீரிலிருந்து வெளியானவுடன் பிரேக் மிதிகட்டையை மீண்டும் மீண்டும் “பம்ப” செய்து பிரேக் குகளை உலர்த்தவும்.

**155 விலங்குகள் சாலையைக் கடக்கும்போது எப்படி நடந்துகொள்வது**

- இயற்கைப் பகுதிகளுக்கு அருகில், மற்றும் வனவிலங்குகள் கடக்கும் பகுதியாக குறிப்பிடப்பட்டுள்ள இடங்களுக்கு அருகில் செல்லும்போது வேகத்தைக் குறைக்கவும்.
- உங்களுக்கு எதிரில் விலங்குகள் சாலையைக் கடந்துகொண்டிருப்பதை நீங்கள் பார்த்தால் எச்சரிக்கையுடன் இருந்து வேகத்தைக் குறைக்கவும்.
- அதிகாலை நேரத்திலும் அந்திசாயும் நேரத்திலும் விலங்குகளின் நடமாட்டம் அதிகம் இருக்கும் என்பதால் இந்த நேரங்களில் கூடுதல் எச்சரிக்கையுடன் வாகனம் ஓட்ட வேண்டும்.

- (d) உங்களுக்கு எதிரில் இருக்கின்ற சாலை ஓரத்தடங்களை நுணுக்கமாகப் பார்க்கவும். சாலையின் பக்கவாட்டில் விலங்குகளின் பிரதிபலிக்கும் கண்கள் ஏதாவது தெரிகிறதா அல்லது விலங்குகளின் நடமாட்டம் இருக்கிறதா என கவனமாகப் பார்க்கவும்.
- (e) உங்களுடைய வாகனம் நெருங்கி வரும்போது சாலையின் பக்கவாட்டில் விலங்குகள் நடந்துகொண்டிருந்தாலும் கூட, அவை அச்சமடைந்து சாலையைக் கடக்க முயற்சிக்கலாம். அவற்றின் அருகில் வரும்போது வேகத்தைக் குறையுங்கள்.
- (f) விலங்குகள் மீது மோதுவதைத் தவிர்க்க முடியவில்லை எனில், உறுதியாக பிரேக் போட்டு உங்களுடைய தடத்திலேயே இருக்கவும்.
- (g) நீங்கள் ஒரு விலங்கின் மீது மோதிய பின்னர் அது சாலையில் செல்லும் மற்றவர்களுக்கு இடையூறு ஏற்படுத்தியிருந்தால்; நீங்கள் உங்கள் வாகனத்தை நிறுத்திவிட்டு உங்களுடைய அபாய விளக்கை ஒளிர்ச்செய்ய வேண்டும். மற்றும், 999 என்ற எண்ணை அழைத்து அருகிலுள்ள போக்குவரத்து போலிசாருக்கு தகவல் தெரிவிக்க வேண்டும்.
- (h) உங்களுக்கு உறுதியான நம்பிக்கை இல்லாவிட்டால் தவிர காயமுற்ற விலங்கைத் தொடுவதையோ அல்லது நகர்த்துவதையோ நீங்கள் தவிர்க்க வேண்டும்; ஏனெனில் அது உங்களைத் தாக்கக்கூடும். நீங்கள் காயமுற்ற விலங்கை சாலையோரத்தடத்துக்கு அல்லது புல்வெளிப் பகுதிக்கு எடுத்துச் செல்ல முடியும் எனில், சாலையில் செல்லும் மற்றவர்களுக்கு அது எந்தவித இடையூறும் ஏற்படுத்தாது என்பதை உறுதி செய்துகொள்ள வேண்டும். விலங்கை நீங்கள் வெற்றிகரமாக சாலையோரத்துக்கு நகர்த்திச் சென்றவுடன் 999 என்ற எண்ணுக்கு அழைத்து போக்குவரத்து போலிசாருக்கு தகவல் தெரிவிக்க வேண்டும்.

#### 156 சாலையில் ஓட்டிச் செல்லுதல்

- (a) உங்களைச் சுற்றிலுமுள்ள போக்குவரத்தின் வேகத்திற்கு ஏற்ப உங்கள் வேகத்தை நிர்ணயிக்கவும். உங்களுக்குப் பின்னால் வரும் போக்குவரத்தின் வேகத்தை மட்டுப்படுத்தாதிருக்க இது துணை புரியும். நீங்கள் சாலையின் இடக்கோடி தடத்தில் ஓட்டும்போதுகூட, சாலையின் நிர்ணயிக்கப்பட்ட வேக வரம்பை விட மணிக்கு 15 கிலோ மீட்டருக்குமேல் குறைவாக வேகத்தில் ஓட்டக்கூடாது.
- (b) சூழ்நிலைகள் அனுமதிக்கும்போது, மற்றவர்களுக்குச் செல்லும் உரிமை கொடுத்து வழிவிடுவது பணிவன்பாகும்.
- (c) உங்களுக்குச் செல்லும் உரிமை கொடுக்கப்படும்போது, கையால் சைகை காட்டி “நன்றி” தெரிவிப்பது பணிவன்பாகும்.
- (d) ஓட்டுநர் இருக்கை இடப்பக்கமுள்ள நாடுகளில் ஓட்டும்போது, அந்நாட்டின் ஓட்டும் முறை குறித்த விளக்க நூலைப் படித்துப் பார்த்து போக்குவரத்து விதிமுறைகளைப் பழக்கப்படுத்திக் கொள்ளவும். புதிய ஓட்டுநர்கள் இந்நாடுகளில் ஓட்டத்திட்டமிட்டால், இந்நாடுகளின் சாலை நிலவரத்திற்குத் தங்களைப் படிப்படியாகப் பழக்கப்படுத்திக் கொள்ள வேண்டும்.

#### 157 சமிக்ஞை காட்டுதல்

- (a) முன்கூட்டியே பொருத்தமான சமிக்ஞைகளைக் காட்டி, மற்றவர்கள் உரிய காலத்தில் செயல்பட வழிகோல வேண்டும்.
- (b) பயன்படுத்தாதபோது சமிக்ஞைகளை நிறுத்தி விடவேண்டும். இதன்வழி மற்றவர்களைக் குழப்பாதிருக்கலாம்.

#### 158 ஹார்ன் பயன்பாடு

- (a) உத்தேச மோதல் போன்ற அபாயங்கள் பற்றி சாலையைப் பயன்படுத்தும் மற்றவர்களை எச்சரிப்பதற்கு மட்டுமே ஹார்ன் ஒலிக்க வேண்டும்.
- (b) உங்கள் கோபத்தை அல்லது எரிச்சலைக் காட்டுவதற்கு ஹார்ன் பயன்படுத்தக்கூடாது.
- (c) வழிவிடுமாறு கட்டாயப்படுத்த அல்லது நெரிசலான இடங்களில் முந்தியடித்துச் செல்ல ஹார்ன் பயன்படுத்தக் கூடாது.
- (d) வாகனம் ஓட்டும்போது, எச்சரிக்கை விடுப்பதற்கு மட்டுமே தவிர, அவசியமின்றி ஹார்ன் ஒலிக்கக்கூடாது. சில இடங்களில், எடுத்துக்காட்டாகப் பள்ளி அல்லது மருத்துவமனைக்கு அருகில், விபத்தைத் தவிர்ப்பதற்கு மட்டுமே தவிர, ஹார்ன் ஒலிப்பது குற்றமாகும்.



## பகுதி B

### சாலை நடத்தை விதிகள்

பொதுவான பாதுகாப்பாக ஓட்டும் முறை

#### 159 சாலைத்தட ஒழுங்குமுறை

- சாலையின் இடப்பக்கமாக ஓட்டிச் சென்று, வேகமாக நகரும் மற்ற வாகனங்களின் பாதுகாப்பாகக் கடந்து செல்வதற்கு மற்ற தடங்களை விட்டுவைக்க வேண்டும்.
- உங்கள் தடத்திற்குள்ளே இருக்கவும். இரு தடங்களுக்கு மத்தியில் ஓட்டுவது மற்ற வாகனங்களுக்கு இடையூறு ஏற்படுத்தி, போக்குவரத்தை முடக்கக்கூடும்.
- சாலைத் தடங்களுக்குள் மாறிமாறு புகுந்து வெளியேறுவதைத் தவிர்க்கவும். இவ்வாறு செய்தால் மற்றவர்களுக்குக் குழப்பமும் ஆபத்தும் நேரும்.
- மற்ற வாகனங்களின் பாதைக்குள் வெட்டிச்செல்வது பணிவன்பற்றது/அக்கறையற்றது. இதனால் விபத்து அல்லது சாலை சீற்றச்செயல் நேரலாம்.

#### 160 சாலை சந்திப்புகளில்

- சாலை சந்திப்புகளில் முன்கூட்டியே சரியான தடத்திற்குள் சென்று, நீங்கள் பயணிக்கும் திசையை மற்றவர்களிடம் தெரியப்படுத்தவும்.
- வலப்பக்கம் திரும்பும்போது, எதிர்த்திசையிலிருந்து வரும் வாகனங்களின் பாதையை மறைக்காத வகையில் சரியான இடத்தில் காத்திருக்கவும்.

#### 161 போக்குவரத்து வரிசைகளில்

- போக்குவரத்து முடங்கிப் போயிருக்கும்போது வரிசையிலேயே இருக்கவும். வரிசையை மீறிச் செல்லக்கூடாது. வரிசையை மீறிச் செல்வது பணவன்பற்றது/அக்கறையற்றது. இதனால் போக்குவரத்து நெரிசல் மோசமடையக் கூடும்.
- துணைச் சாலையுடனான சந்திப்பில் இடைவெளிவிடவும். எதிர்த்திசையிலிருந்து வரும் வாகனங்கள் வலப்பக்கம் திரும்பவும் துணைச் சாலையிலிருந்து வரும் வாகனங்கள் வெளியாகவும் இது துணை புரியும்.

#### 162 தாண்டிச் செல்லுதல்

- முற்றிலும் அவசியமான சூழ்நிலைகளில் மட்டுமே முந்திச் செல்ல வேண்டும்.
- உங்களைக் கடந்து அல்லது முந்திச் செல்ல வேறு வாகனங்கள் முயற்சி செய்யவில்லை என்பதை உறுதிப்படுத்திய பிறகே முந்திச் செல்ல வேண்டும்.
- வேறு வாகனம் உங்களை முந்திச் செல்லும்போது, அந்த வாகனம் விரைவாகக் கடந்து செல்ல நீங்கள் வேகத்தைக் குறைத்து, இடப்பக்கமாகச் செல்ல வேண்டும்.
- வேறு வாகனங்கள் உங்களை முந்திச் செல்ல முயலும்போது வேகத்தைக் கூட்டுவது பாதுகாப்பற்றது, பணிவன்பற்றது.
- மற்றொரு வாகனத்தை முந்திச் சென்றபிறகு, அந்த வாகனத்தின் பாதையில் வெட்டிச்செல்வது பணிவன்பற்றது. இதனால் ஓட்டுநர் கோபமடைந்து, விபத்து நேரக்கூடும்.

#### 163 பின்தொடரும் தூரம்

- முன்னால் செல்லும் வாகனத்திலிருந்து பாதுகாப்பான பின்தொடரும் தூரத்தை நிலை நாட்டவும். முன்னாலுள்ள வாகனம் திடீரென நின்றால் நீங்கள் பாதுகாப்பாக நிறுத்துவதற்குப் போதிய தூரம் இருப்பதை இதன்வழி உறுதிப்படுத்தலாம்.
- முன்னாலுள்ள வாகனத்தை நெருக்கமாகப் பின்தொடர்ந்து அச்சுறுத்தக்கூடாது. இந்த ஆபத்தான பழக்கத்தால் எளிதில் விபத்து நேரக்கூடும்.
- உங்களுக்கு முன்னால் மெதுவாகச் செல்லும் வாகனங்களை நோக்கி “ஹெட்லைட்” விளக்கொளி காட்டுவது அல்லது ஹார்ன் ஒலிப்பது நாகரிகமற்ற செயல்.

#### 164 வாகனத்தை நிறுத்துதலும் நிறுத்தி வைத்தலும்

- எப்போதும் சாலையோர முனைக்கு அருகில் வாகனத்தை நிறுத்தவேண்டும் அல்லது நிறுத்தி வைக்க வேண்டும்.
- எப்போதும் சாலையைப் பயன்படுத்தும் மற்றவர்களுக்கு எந்தவித தொந்தரவும் ஏற்படுத்தாத இடங்களில் மட்டுமே வாகனத்தை நிறுத்த வேண்டும் அல்லது நிறுத்தி வைக்க வேண்டும்.

## பகுதி B

### சாலை நடத்தை விதிகள்

பொதுவான பாதுகாப்பாக ஓட்டும் முறை

- (c) போக்குவரத்து சமிக்ஞை விளக்கு நிறம் மாறுவதற்காகக் காத்திருக்கும்போது, சாலை சந்திப்பிலிருந்து சற்று தூரத்திலிருக்கும் நிழலான இடத்தில் வாகனத்தை நிறுத்தக் கூடாது. இது சுயநலமான செயல். இதனால் சாலை சந்திப்பில் போக்குவரத்து மெதுவடையும்.
- (d) வாகன நிறுத்துமிடத்தில் வாகனத்தை நிறுத்தி வைக்கும்போது, நிறுத்துமிடத்தின் மத்தியில் வாகனத்தை நிறுத்தி வைக்க வேண்டும்.
- (e) வாகன நிறுத்துமிடத்தில் இடம் தேடும்போது வரிசைப்படி காத்திருக்கவும். வரிசையை மீறிச் செல்வது அல்லது மற்றொரு வாகனம் நுழையவிருக்கும் பகுதிக்குள் பலவந்தமாக நுழைவது நாகரிகமற்ற செயலாகும்.

### 165 விளக்குகள்

- (a) உங்கள் வாகனத்தின் “ஹெட்லைட்” விளக்குகள், “டெயில்லைட்” விளக்குகள் மற்றும்/அல்லது திசைகாட்டிச் சமிக்ஞைகள் வேலை செய்யாவிட்டால் வாகனத்தை ஓட்டக்கூடாது.
- (b) மற்ற வாகனங்களைப் பின்தொடர்ந்து செல்லும்போது அல்லது எதிர்த்திசையிலிருந்து வரும் வாகனங்களை நோக்கியிருக்கும்போது “ஹெட்லைட்” விளக்குகளைத் தாழ்த்தவேண்டும். மற்ற வாகனங்களின் ஓட்டுநர்களின் பார்வை கூசுவதைத் தவிர்க்க இது துணை புரியும்.
- (c) பகலில் சாலைப்பகுதி தெளிவாகத் தெரியாதபோது, நீங்கள் எளிதில் பார்க்கவும் மற்றவர்களின் பார்வையில் தென்படவும் “ஹெட்லைட்” விளக்குகளை எரியவிடவேண்டும்.

### 166 நடையர்கள் (குறிப்பாகச் சிறார் மற்றும் முதியோர்), மிதிவண்டி ஓட்டுநர்கள், மோட்டார்

- (a) நடையர்கள் (குறிப்பாகச் சிறார் மற்றும் முதியோர்), மிதிவண்டி ஓட்டுநர்கள், மோட்டார் சைக்கிளோட்டிகள் ஆகியோருக்கும் உங்கள் வாகனத்திற்கும் இடையில் நிறைய இடைவெளியை நிலை நாட்டவும். ஏனெனில், அவர்கள் திடீரென திசை மாறிச் செல்லக் கூடும்.
- (b) நடையர்களுக்கு அருகில் செல்லும்போது ஹாரன் ஒலிக்க வேண்டாம். ஏனெனில், அவர்கள் பயந்து பதற்றத்தில் செயல்பட்டு விபத்து நேரக்கூடும்.
- (c) நடையர் கடப்பின்மீது வாகனத்தை நிறுத்தி நடையர்களின் பாதையை மறைக்கக்கூடாது.
- (d) ஈரமான சாலைகளில், நடையர்களுக்கும் மிதிவண்டி ஓட்டுநர்களுக்கும் அருகில் செல்லும்போது வேகத்தைக் குறைத்து, சாலையிலுள்ள நீர் அவர்கள்மீது தெறிப்பதைத் தவிர்க்க வேண்டும்.
- (e) மிதிவண்டி ஓட்டுநரைக் கடந்துசெல்வது பாதுகாப்பானதல்ல, பாதுகாப்பான நேரம் வரும்வரை பொறுமையாக காத்திருக்கவும். அது நீங்கள் நீண்ட நேரம் காத்திருப்பதாக இருக்கக் கூடாது, அதனால் மிதிவண்டி ஓட்டுநரின் வாழ்க்கை காப்பாற்றப்படலாம்.
- (f) உங்களுக்கு முன்னால் ஒரு மிதிவண்டி ஓட்டுநர் சென்றுகொண்டிருந்து நீங்கள் வாகனத்தைத் திருப்ப விரும்பினால், மிதிவண்டி ஓட்டுநருக்குப் பின்னால் திருப்பவும். மிதிவண்டி ஓட்டுநரை முந்திச் சென்று அவரை வெட்டிச் செல்வது மிகவும் ஆபத்தானது. நீங்கள் மிதிவண்டி ஓட்டுநர்களை முந்திச் செல்ல வேண்டிய தேவை இருக்கும்போது, எப்பொழுதுமே உங்களுடைய வாகனம் முந்திச் செல்வதற்கு போதிய இடம் இருப்பதை உறுதி செய்துகொள்ளுங்கள் (குறிப்பாக இது கனரக அல்லது பெரிய வாகனம் ஓட்டுகின்ற ஓட்டுநர்களுக்கு முக்கியமானது), மற்றும் சாலைத்தடங்களில் மிகவும் ஓட்டியவாறு வந்து இணையக்கூடாது.
- (g) தடங்களை மாற்றுவதற்கு முன்னர், திரும்புவதற்கு முன்னர் அல்லது நின்றகொண்டிருக்கும் இடத்திலிருந்து நகர்வதற்கு முன்னர் பார்வையில் படாத பகுதிகள் குறித்து எப்பொழுதும் கவனத்துடன் இருக்கவும்.
- (h) வாகனத்தின் கதவைத் திறப்பதற்கு முன்னர் யாராவது மிதிவண்டியில் வருகிறார்கள் என கவனத்துடன் பார்க்கவும்.
- (i) நீங்கள் எந்தத் திசையில் திரும்பப் போகிறீர்கள் என்பது குறித்து சாலையில் செல்லுகின்ற மற்றவர்களுக்கும் மிதிவண்டியில் செல்பவர்களுக்கும் முன்கூட்டியே சமிக்ஞை கொடுத்துவிடுங்கள்.
- (j) குறுக்குச் சாலைகளுக்கு அருகில் செல்லும்போது, மிதிவண்டி ஓட்டுநர்கள் மற்றும் நடையர்கள் யாராவது வருகிறார்களா எனப் பார்க்கவும்.

- (k) நீங்கள் ஒரு விபத்தில் சிக்கிக்கொண்டால் உதவியளிப்பதற்கும் விவரங்களைப் பரிமாறுவதற்கும் எப்பொழுதும் நிற்க வேண்டும்.
- (l) மிதிவண்டியில் செல்பவர்கள் எப்பொழுதுமே சாலையோர முனையை ஓட்டி மிதிவண்டியில் செல்லவேண்டும் என எதிர்பார்க்கக் கூடாது, ஏனெனில் அவர்களுடைய மிதிகட்டை சாலையோர முனையில் இடித்துவிடக்கூடும். மேலும், பக்கவாட்டில் பெரும்பாலும் வடிகால் துளைகள் இருக்கும், அதில் அவர்களுடைய டயர்கள் சிக்கிக்கொண்டால் மிதிவண்டி ஓட்டுபவர் தனது சமநிலையை இழந்துவிடக்கூடும்.

## 167 பொறுமை

- (a) எப்போதும் பொறுமையாக இருக்க வேண்டும். சாலையில் அவசரப்படவோ அல்லது நிதானத்தை இழக்கவோ கூடாது.
- (b) மற்ற ஓட்டுநர்கள் ஏதாவது தவறு செய்தால் அல்லது உங்களுக்குத் தொந்தரவு ஏற்படுத்தினால் சினமூட்டும் சைகை காட்டுவது சரியல்ல. யாருமே வேண்டுமென்று தங்களை விபத்தில் சிக்கவைக்க மாட்டார்கள்.

## 168 தவறு செய்வது மனித இயல்பு; மன்னிப்பு கேளுங்கள், மன்னித்து விடுங்கள்

மற்றவர்களுக்கு நீங்கள் தொந்தரவு ஏற்படுத்தியிருந்தால் அதற்கு வருந்துவதாகச் சைகை காட்டுங்கள். பாதிப்படைந்த ஓட்டுநரை இது ஆறுதல்படுத்தும்.

## பாதுகாப்பாக ஓட்டும் உத்தி (தற்காப்புடன் ஓட்டும் உத்தி)

## 169 பாதுகாப்பாக ஓட்டும் உத்தி (தற்காப்புடன் ஓட்டும் உத்தி):

பாதுகாப்பாகவும் திறமையாகவும் ஓட்டுவதற்கு உங்களது புலன்களில் பெரும்பாலானவற்றைப் பயன்படுத்த வேண்டும். உங்கள் வாகனத்தின் இயல்பை அறிந்திருப்பது மட்டும் போதாது. சுற்றுச்சூழல் விழிப்புணர்வையும் வளர்த்துக்கொள்ள வேண்டும். நல்ல ஓட்டுநரால் சாதகமற்ற சூழ்நிலைகளைப் பகுத்தாய்ந்து, எதிர்பார்த்து, தயக்கமின்றி நம்பிக்கையுடன் செயல்படமுடியும்.

## 170 சாதகமற்ற சூழ்நிலைகளில் உள்ளடங்குவன:

- (a) ஓட்டுநரின் நிலைமை  
(b) பருவநிலைகள்  
(c) விளக்கு நிலவரங்கள்  
(d) சாலை நிலவரங்கள்  
(e) போக்குவரத்து நிலவரங்கள்

## 171 ஓட்டுநரின் நிலைமை

உங்கள் உடல்நலனும் மனநிலையும் நீங்கள் ஓட்டும் முறையை பாதிக்கக்கூடும். இவற்றுள் அடங்குவன:

- (a) உங்கள் பார்வை,  
(b) உங்கள் உடல்நலன்,  
(c) உங்கள் மனநிலை,  
(d) மதுபானமும் போதைப் பொருளும் உட்கொள்ளுதல்.

172 வாகனம் ஓட்டும்போது உள்வாங்கப்படும் விவரங்களில் எண்பது விழுக்காடு (80%) ஓட்டுநரின் கண்களின் மூலமாகக் கிடைக்கின்றன. எனவே, வாகனம் ஓட்டும்போது உங்கள் கண்களை அதிகபட்சம் பயன்படுத்துவது முக்கியம். அவசியமின்றி கூடுதல் நேரம் குறிப்பிட்ட ஒரு பொருளையே பார்த்துக் கொண்டிருக்கக்கூடாது. இரண்டு விநாடிகளுக்கு ஒருமுறை கண்களை நகர்த்திப் பார்க்க வேண்டும். மேலும், உங்களைச் சுற்றியுள்ள சூழ்நிலைகளில் ஏற்படும் மாற்றங்களை நீங்கள் தெரிந்துகொள்ளும் பொருட்டு ஒவ்வொரு ஐந்து முதல் பத்து விநாடிகளுக்கு ஒருமுறை பின்பார்வைக் கண்ணாடிகளை வழக்கமாக கவனிக்கவும். வாகனத்தின் வேகம் அதிகரிக்கும்போது உங்களுடைய பார்வைப்புலம் குறையும்.

173 களைப்பு, தலை கிறுகிறுப்பு, உடல் நலமின்மை ஆகியன சாலை மீதான உங்கள் கவனத்தைப் பாதிக்கக்கூடும். உங்களுக்கு உடல் நலமில்லா விட்டால் அல்லது களைப்பாக இருந்தால், வாகனம் ஓட்டவேண்டாம்.

## பகுதி B

### சாலை நடத்தை விதிகள்

பாதுகாப்பாக ஓட்டும் உத்தி (தற்காப்புடன் ஓட்டும் உத்தி)

174 கோபம், கவலை, மன உளைச்சல் ஆகியனவும் கவனத்தைக் குறைத்து, சாலையில் கவனக் குறைவாக ஓட்டச்செய்யக்கூடும்.

175 மதுபானமும் குறிப்பிட்ட சிலவகை போதைப்பொருட்களும் உட்கொள்வதால் உங்களது மதிப்பீடு, கவனம், எதிர்ச்செயல் நேரம் ஆகியன பாதிக்கப்படும். நீங்கள் மருந்து உட்கொண்டால், வாகனம் ஓட்டக் கூடிய ஆற்றலை மருந்து பாதிக்குமா என மருத்துவரிடம் விவரம் கேட்டறியவும். அவ்வாறு பாதிக்குமாயின், வாகனம் ஓட்டவேண்டாம். நீங்கள் மதுபானம் அருந்தியபிறகு வாகனம் ஓட்டுவதும் பாதுகாப்பற்றது.

176 மதுபோதையில் இருக்கும்போது வாகனம் ஓட்டுவது அல்லது ஓட்ட முற்படுவது குற்றமாகும். மதுபோதையில் இருப்பதாகச் சந்தேகிக்கப்படும் ஓட்டுநர், சுவாசப் பரிசோதனைக்கு உட்படுத்தப்படுவார். ஒவ்வொரு 100 மி.லி. இரத்தத்திலும் 80 மில்லிகிராமுக்கு மேல் மதுபானம் கலந்திருக்கும் ஒருவரால் தனது வாகனத்தைச் சரியாகக் கட்டுப்படுத்த இயலாது எனக் கருதப்படும்.

### 177 பருவநிலைகள்

சாதகமற்ற பருவநிலைகளால் உங்கள் பார்வை ஆற்றலும் மற்றவர்களின் பார்வையில் நீங்கள் தென்படக் கூடியதும் பாதிக்கப்படும்.

இந்த நிலைகளில் உள்ளடங்குவன:-



#### மழை

#### வெள்ளம்

#### பலத்த காற்று

178 மோசமான பருவநிலையில் ஓட்டும்போது கடைப்பிடிக்க வேண்டிய அடிப்படை விதிகள்:

- பாதுகாப்பாக ஓட்டிச்செல்ல வேகத்தைக் குறைக்கவும்.
- உங்களால் தெளிவாகப் பார்க்கக்கூடிய தொலைவைவிடக் கூடுதலாக ஓட்ட வேண்டாம்.
- தெளிவாகப் பார்க்கவும், தெளிவாகத் தெரியவும் “ஹெட்லைட்” விளக்குகளை எரியவிடவும்.
- காற்றுத்தடுப்புக் கண்ணாடியில் படர்ந்த பனிமூட்டத்தை அகற்ற டிமிஸ்டர் பயன்படுத்தவும்.
- உங்களால் தெளிவாகப் பார்க்க முடியாவிட்டால், பாதுகாப்பான இடத்திற்கு ஓட்டிச்சென்று, சாலை யோரத்தில் வாகனத்தை நிறுத்தவும். நிலைமை சாதகமான பிறகு ஓட்டிச் செல்லவும்.
- கனத்த மழையில் ஓட்டும்போது முன் காற்றுத்தடுப்புக் கண்ணாடி துடைப்பான் வேகத்தைக் கூட்டவும்.

179 ஈரமான சாலையில் வாகனத்தை நிறுத்துவதற்கான தூரம், உலர்வான சாலையில் நிறுத்துவதற்கான தூரத்தை விட சுமார் இருமடங்கு அதிகமாக இருக்கும். ஏனெனில் டயர்களுக்கும் ஈரமான சாலை மேற்பரப்புக்கும் இடையிலான உராய்வு குறைவாக இருக்கும். ஈரமான சாலையில், பிரேக் மிதிகட்டையைக் கடுமையான அழுத்தும்போது (சக்கரங்களைப் பூட்டுதல்) வாகனம் சறுக்கக்கூடும் அல்லது சழலக்கூடும். நீங்கள் தற்செயலாகச் சக்கரங்களைப் பூட்டிவிட்டால், உடனடியாக பிரேக் மிதிகட்டையை விடுவித்து, வாகனம் நிற்கும் வரையில் விட்டுவிட்டு பிரேக் செய்யும் உத்தியை (ON/OFF) பயன்படுத்தவும். எனவே, ஈரமான சாலையில் இதுபோன்ற ஆபத்தான சூழ்நிலைகளைத் தவிர்க்க வேகத்தைக் குறைப்பது முக்கியம்.





## பகுதி B

### சாலை நடத்தை விதிகள்

### பாதகாப்பாக ஓட்டும் உத்தி (தற்காப்புடன் ஓட்டும் உத்தி)

180 மழை நாளில், சாலையின் மேற்பரப்பில் மெல்லிய நீர்ப்படலம் உருவாகும். தரமான டயர்களுக்குக்கூட சாலை மீது நல்ல பிடிமானம் இருக்காது. வேகத்தைக் கூட்டும்போது, சாலை மேற்பரப்பிலுள்ள நீர் டயர்களுக்கு அடியில் திரளும். இவ்வாறு நேரும்போது, உங்கள் வாகனம் சாலையின் மேற்பரப்பில் வழக்கிச்செல்லும். இது “aquaplaning” என்றழைக்கப்படும்.

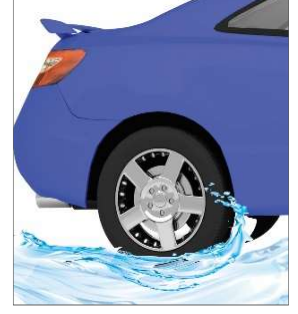

181 “Aquaplaning” நேரும்போது வாகன இயக்கச் சக்கரத்தின் கட்டுப்பாடும் பிரேக் செயலாற்றலும் இழக்கப்படும். நீங்கள் எவ்வளவு வேகமாக ஓட்டுகிறீர்களோ, அந்த அளவுக்கு வாகனத்தைக் கட்டுப்படுத்துவது அதிக சிரமமாகும். இதைத் தவிர்க்க, நீங்கள் வாகனம் நிற்கும் வரையில் விட்டுவிட்டு பிரேக் செய்யும் உத்தியை (ON/OFF) பயன்படுத்தி வேகத்தைக் குறைக்க வேண்டும்.

182 வெள்ளமாக நீர் திரண்டிருந்தாலும், வாகனங்கள் கடக்கக்கூடிய நிலையிலுள்ள சாலையை அணுகும்போது, வெள்ளத்தைக் கடந்து செல்ல குறைவான கியரைப் பயன்படுத்த வேண்டும்.

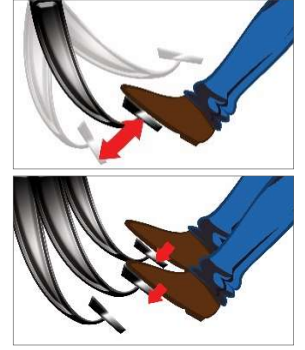

183 வெள்ளத்தைக் கடந்த பிறகு, பிரேக் செயலாற்றலை இழந்துவிடும். பிரேக்கை உலரவைக்க, பிரேக் மிதிகட்டையை மீண்டும் மீண்டும் “பம்ப” செய்யவும். பிரேக் செயல்பாடு சரியாகும் வரையில் இவ்வாறு செய்யவும்.

184 வலது பாதத்தால் ஆக்சிலரேட்டரை அழுத்திக்கொண்டே இடது பாதத்தால் பிரேக் மிதிகட்டையை மெல்ல அழுத்தியும் பிரேக்கை உலர வைக்கலாம்.

185 இரவில், வெள்ள நீரின் ஆழத்தைக் கணிப்பது சிரமம். சந்தேகமாக இருந்தால், வேறு பாதையில் செல்லவும்.

186 பரந்த நெடுஞ்சாலைப் பகுதிகளில் பலத்த காற்று வீசக்கூடும். காற்றால் மற்ற வாகனங்களின் பாதைக்குள் தள்ளப்படும் ஆபத்தைத் தவிர்க்க, நீங்கள் வேகத்தைக் குறைத்து, கவனமாக ஓட்ட வேண்டும்.

#### 187 விளக்கு நிலவரங்கள்

வெளிச்சம் அளவுக்கதிகமாக அல்லது மிகவும் குறைவாக இருந்தால் நமது பார்வை பாதிப்படையும். சூரியனின் கதிர் அல்லது ஒளி பிரதிபலிக்கும் பொருட்கள் அல்லது சாலையில் கிடக்கும் நீர்த்திரள் கண்களைக் கூசச் செய்து, தற்காலிகமாகப் பார்வையைத் தடுத்துவிடக் கூடும். மிகவும் வெளிச்சமாக இருக்கும்போது கறுப்புக்கண்ணாடி அணிய வேண்டும் அல்லது சூரிய ஒளித்தடுப்பானை (sun visor) இறக்கவேண்டும்.



## பகுதி B

### சாலை நடத்தை விதிகள்

பாதுகாப்பாக ஓட்டும் உத்தி (தற்காப்புடன் ஓட்டும் உத்தி)

188 இரவு 7 மணியிலிருந்து காலை 7 மணி வரை ஹெட்லைட் விளக்குகளை எரியவிட வேண்டும். பகலில் ஓட்டும் வேகத்தை விட மெதுவான வேகத்தில் ஓட்டவும்.



189 எதிர்த்திசையிலிருந்து வரும் வாகனத்தின் ஹெட்லைட் விளக்கு உங்கள் கண்களைக் கூசச் செய்யும்போது, கூசொளியைத் தவிர்க்க இடதுபக்கம் பார்க்கவும். சாலையின் ஓர முனையைப் பயன்படுத்தி உங்கள் வாகனத்திற்கு வழிகாட்டவும். விளக்கொளியால் உங்கள் பார்வை தடுக்கப்பட்டால், வேகத்தைக் குறைத்து, சாலையோரமாக வாகனத்தை நிறுத்தவும்.



190 எதிர்த்திசையிலிருந்து வரும் போக்குவரத்தை எதிர்நோக்கும்போது, ஹெட்லைட் விளக்குகளைத் தாழ்த்தவும்.



191 வேறொரு வாகனத்திற்குப் பின்னால் வெகு அருகில் இருக்கும்போது ஹெட்லைட் விளக்குகளைத் தாழ்த்தவும். இல்லா விட்டால், உங்கள் ஹெட்லைட் விளக்கொளி முன்னாலுள்ள காரின் பின்பார்வைக் கண்ணாடியில் பிரதிபலித்து ஓட்டுநரின் கண்களைக் கூசச் செய்யக் கூடும்.

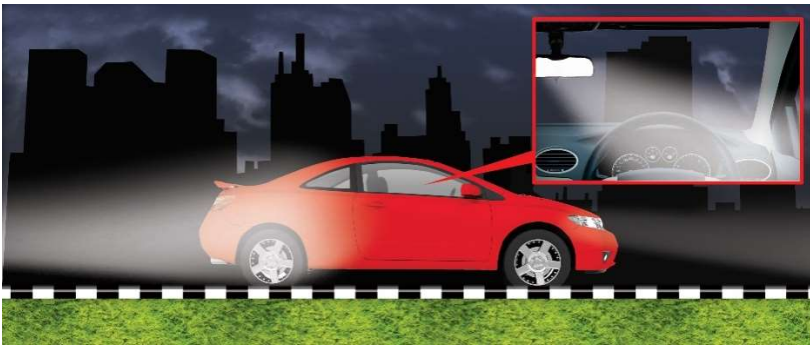

## பகுதி B

### சாலை நடத்தை விதிகள்

பாதுகாப்பாக ஓட்டும் உத்தி (தற்காப்புடன் ஓட்டும் உத்தி)

192 பார்வை தெளிவாகத் தெரியாத வளைவுகளை அணுகும்போது, ஹைபீம் விளக்குகளைப் பயன்படுத்தவும். சாலையைப் பயன்படுத்தும் மற்றவர்களின் கவனத்தை ஈர்க்கவும், நீங்கள் அணுகுவதாக அவர்களை எச்சரிக்கவும் இது உதவும்.



193 உங்களது வழக்கமான ஹெட்லைட் விளக்கொளியில் தெரியும் தூரத்தை விடக் கூடுதல் தூரம் ஓட்டுவது பாதுகாப்பல்ல. சராசரி ஹைபீம் ஹெட்லைட் விளக்கொளி சுமார் 100 மீட்டர் தொலைவைக் காட்டும்.



### 194 சாலை நிலவரங்கள்

திறமையான ஓட்டுநர் பின்வரும் சாலை நிலவரங்களை உணர்ந்து, அதற்கேற்ப தனது வேகத்தைப் பொருத்தமாக நிர்ணயிக்கத் தெரிந்திருக்க வேண்டும்:

- (a) சாலையின் அகலம்;
- (b) சாலை மேற்பரப்பின் வகை;
- (c) சாலையின் வடிவம்;
- (d) எதிரில் இருக்கக்கூடிய உத்தேச அபாயங்கள்.

195 மணலான அல்லது கூழாங்கல் இடப்பட்ட மேற்பரப்பில், “பக்கவாட்டில் வழக்குவதற்கு” அதிக ஆபத்து இருக்கிறது. வேகமாக அக்சலரேட் செய்வதையும், பிரேக் போடுவதையும், இயக்கவிசை சக்கரத்தைத் திடீரென பெருமளவு திருப்புவதையும் தவிர்க்கவும்.



196 உங்கள் வாகனத்தின் பின்பகுதி பக்கவாட்டில் சறுக்கினால், உடனடியாக அக்சலரேட்டர் மீதுள்ள பாதத்தை எடுத்துவிடவும். சறுக்கலைச் சரிசெய்யும்போது பிரேக் பயன்படுத்தக்கூடாது. சறுக்கலின் திசையில் வாகனத்தைச் செலுத்தவும்.

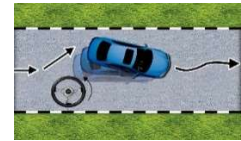

(a) சமமற்ற மேற்பரப்புள்ள சாலைகளில், மெதுவாக ஓட்டவும்.



(b) பெரிய குழிகள் இருந்தால், வேகத்தை மேற்கொண்டு குறைத்து, மெதுவாகச் செல்லவும்.



## பகுதி B

### சாலை நடத்தை விதிகள்

### பாதுகாப்பாக ஓட்டும் உத்தி (தற்காப்புடன் ஓட்டும் உத்தி)

197 வளைவில் அல்லது கூரான ஓர முனையில் உயர் வேகத்தில் ஓட்டும்போது, “மைய விலக்கு விசை” எனப்படும் சக்தியால் உங்கள் வாகனம் அது பயணிக்கும் பாதையிலிருந்து தள்ளப்படலாம்.



198 வளைவில் அல்லது கூரான ஓர முனையில் எவ்வளவு அதிக வேகத்தில் செல்கிறீர்களோ, அந்த அளவுக்கு அதிகமாக வாகனம் அதன் பாதையிலிருந்து தள்ளப்படும். எனவே, வளைவில் செல்லும்போது வேகத்தைக் குறைக்க வேண்டும். ஒவ்வொரு திரும்பும் சுற்றெல்லைக்கும் பொருத்தமான வேகத்தையும் ஆபத்தான வேகத்தையும் வலப்பக்கமுள்ள படம் காட்டுகிறது.

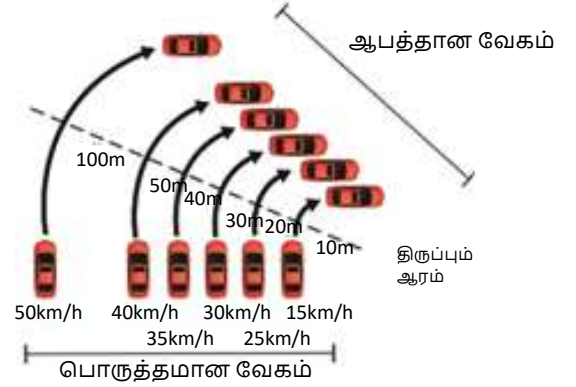

### 199 போக்குவரத்து நிலவரங்கள்

நேரம், இடம், சூழ்நிலை ஆகியவற்றைப் பொறுத்து போக்குவரத்து நிலவரங்கள் வேறுபடும். போக்குவரத்து அதிகமாக அல்லது குறைவாக இருக்கலாம். மற்ற வாகனங்களின் வேகமும் மாறுபட்டிருக்கும். போக்குவரத்து சரளமாக இருக்க, போக்குவரத்து நிலவரத்திற்கு ஏற்ப ஓட்ட முயற்சி செய்யவும்.

200 போக்குவரத்து நிலவரத்திற்கும் சாலை நிலவரத்திற்கும் ஏற்ப உங்கள் வேகத்தை நிர்ணயிக்கவும். கட்டடங்கள் அதிகமுள்ள நகர்ப்பகுதியிலிருந்து புறநகர்ப் பகுதிகளுக்கும் கிராமப் பகுதிகளுக்கும் செல்லும்போது சூழ்நிலைகள் மாறுபடும்.



நகர்ப்பகுதி



புறநகர்ப்பகுதி



கிராமப்பகுதி

201 நகர்ப்பகுதிகளில் போக்குவரத்து மெதுவாகவும் அதிகமாகவும் இருக்கும். புறநகர்ப் பகுதிகளில் போக்குவரத்து வேகமாகவும் குறைவாகவும் இருக்கும். கிராமப் பகுதிகளில் போக்குவரத்து பொதுவாகக் குறைவாக இருக்கும். போக்குவரத்து நிலவரம் எதுவாக இருந்தாலும், சாலையில் எப்போதும் கவனமாகவும் விழிப்பாகவும் இருப்பது ஓட்டுநரின் பொறுப்பாகும்.

### 202 வெளிநாடுகளில் வாகனம் ஓட்டுதல்

பெரும்பாலான ஐரோப்பிய நாடுகளில் இடதுபக்கத்தில் ஓட்டவேண்டும். அதாவது வாகன இயக்கவிசை சக்கரம் காரின் இடதுபக்கத்தில் இருக்கும்.

வெளிநாடுகளில் வாகனம் ஓட்டுவதற்கான குறிப்புகள் பற்றி மேல்விவரம் அறிய, சிங்கப்பூர் ஆட்டோமொபைல் சங்கத்தின் இணையத்தளத்தைப் பார்க்கவும். நீங்கள் முன்கூட்டியே உங்களைத் தயார்ப்படுத்திக் கொண்டால், அதிக தன்னம்பிக்கையுடன் ஓட்ட முடியும்.



## பகுதி B

சாலை நடத்தை விதிகள் போக்குவரத்து விளக்குகள் உள்ள சாலை சந்திப்புகளில் நிற்பதும் ஓட்டிச் செல்வதும்

**போக்குவரத்து விளக்குகள் உள்ள சாலை சந்திப்புகளில் நிற்பதும் ஓட்டிச் செல்வதும்**

203 (a) நிற்கும் போது

செய்யவேண்டியவை	செய்யக்கூடாதவை
<ol style="list-style-type: none"><li>வாகனத்தை நிறுத்தக் கோட்டிற்கு முன்பாக, வெகு அருகில் நிறுத்தவும்.</li><li>உங்கள் வாகனத்திற்கும் முன்னாலுள்ள வாகனத்திற்கும் இடையில் 2 மீட்டர் பாதுகாப்பான இடைவெளியை நிலைநாட்டவும்.</li><li>வாகனத்தை நிறுத்தியவுடன் கைபிரேக்கை இழுக்கவும்.</li><li>சமிக்ஞை விளக்குகள் மாறும்வரை காத்திருக்கையில், உங்களைச் சுற்றியுள்ள போக்குவரத்தைக் கவனிக்கவும்.</li><li>சாலைத் தடத்தின் நடுமத்தியில் வாகனத்தைச் சீராக நிறுத்தவும்.</li></ol>	<ol style="list-style-type: none"><li>நிறுத்தக் கோட்டிற்குப் பிறகு அல்லது நிறுத்தக் கோட்டிலிருந்து வெகு தூரத்தில் நிறுத்தக் கூடாது.</li><li>முன்னாலுள்ள வாகனத்திற்குப் பின்னால் 2 மீட்டருக்குக் குறைவான தூரத்தில் நிறுத்தக்கூடாது.</li><li>விளக்குகள் மாறுவதற்காகக் காத்திருக்கும்போது,<ol style="list-style-type: none"><li>செய்தித்தாள், சஞ்சிகைகள் போன்றவற்றைப் படிக்கக்கூடாது.</li><li>பானம் அருந்தக்கூடாது.</li><li>கார் இசை சாதனத்தைச் சரிபடுத்தக்கூடாது.</li><li>கார் தொலைபேசியைப் பயன்படுத்தக் கூடாது.</li><li>இன்ஜினை வேகப்படுத்தக் கூடாது.</li></ol></li><li>விளக்குகள் மாறுவதற்காகக் காத்திருக்கும்போது “கொஞ்சம் கொஞ்சமாக” முன் செல்லக்கூடாது.</li><li>சாலை சந்திப்பிலிருந்து தூரமாக உள்ள நிழலான இடங்களின்கீழ் நிறுத்தக்கூடாது.</li><li>உங்கள் வாகனத்திலிருந்து பயணிகள் ஏறவோ இறங்கவோ அனுமதிக்கக்கூடாது.</li><li>திடீரென நிறுத்தக்கூடாது.</li></ol>

(b) ஓட்டிச் செல்லும்போது

செய்யவேண்டியவை	செய்யக்கூடாதவை
<ol style="list-style-type: none"><li>விளக்கு சமிக்ஞை “பச்சையாக” மாறிய பிறகு மட்டுமே முன் செல்ல வேண்டும்.</li><li>புறப்படுவதற்குமுன் இடப்பக்கமும் வலப்பக்கமும் அணுகும் வாகனங்களைக் கவனிக்கவும்.</li><li>உங்களுக்கு முன்னால் சாலையைக் கடக்கும் நடையர்களைக் கவனிக்கவும்.</li><li>முன்னாலுள்ள வாகனம் புறப்பட்ட பிறகு 2 விநாடிகள் காத்திருந்த பிறகு புறப்படவும்.</li><li>தடத்திலுள்ள சாலைக் குறி காட்டும் திசையில் மட்டுமே செல்ல வேண்டும்.</li><li>விளக்கு சமிக்ஞை மாறிய பிறகும் முந்திச் செல்லும் வாகனங்களுக்கு வழிவிடவும்.</li></ol>	<ol style="list-style-type: none"><li>வாகனங்கள் எதுவும் அணுகாவிட்டாலும், விளக்குகள் மாறுவதற்குமுன் வாகனத்தை ஓட்டிச் செல்லக்கூடாது.</li><li>கண்டபடி வேகத்தைக் கூட்டக் கூடாது.</li><li>பாதுகாப்பு இல்லாத நிலையில் ஓட்டிச் செல்லக்கூடாது.</li><li>உங்கள் பயணத் திசையை மாற்றக் கூடாது.</li><li>உங்களுக்கு முன்னால் மெதுவாகச் செல்லும் வாகனங்களைத் தாண்டிச் செல்லக்கூடாது.</li><li>சாலையைக் கடக்கும் நடையர்களுக்கு ஊடே செல்லக்கூடாது.</li></ol>

## சாலையில் செல்லும் தகுதி

204 உங்கள் வாகனத்தைச் சாலையில் செல்லக்கூடிய தகுதியுடன் வைத்திருக்கவும். கீழ்க்காணும் பராமரிப்புப் பணிகளுக்கு உரிய கவனிப்பளிக்க வேண்டும். இதன்வழி விபத்துகளைத் தவிர்க்கலாம்.

## (a) டயர்கள்

டயர்களில் சரியான அழுத்தத்திற்குக் காற்று ஏற்றப்பட்டிருப்பதை உறுதி செய்யவும். டயர் சரடுகளின் ஆழம் 1.6 மில்லி மீட்டருக்கும் குறைவாக இருந்தால் டயரை மாற்ற வேண்டும். டயர்கள் தேய்ந்து அல்லது வழக்கையாகி போயிருந்தால், அவசர நிலையில் நீங்கள் கடுமையாக பிரேக் போடும்போது சாலை ஈரமாக அல்லது உலர்வாக இருந்தாலும், வாகனம் சறுக்கக்கூடும்.

## (b) பிரேக்குகள்

பிரேக் இயக்கத்தை வழக்கமான இடைவெளியில் சரிபார்க்கவேண்டும். குறிப்பாக, ஹைட்ராலிக் பிரேக்குகளில் பிரேக் திரவம் கசிகிறதா என்பதைக் கவனிக்கவேண்டும். பெரிய கோளாறு ஏற்படவிருப்பதற்கு இது அறிகுறியாக இருக்கக்கூடும்.

## (c) வழி திருப்பும் இயக்கம் (ஸ்டியரிங்)

உங்கள் வாகனத்தின் வழி திருப்பும் இயக்கத்தை வழக்கமான கால இடைவெளியில் சோதனை செய்து, அது நல்ல நிலையில் இருப்பதை உறுதிப்படுத்த வேண்டும். ஸ்டியரிங் இயக்கத்தில் அதிர்வு அல்லது அளவுக்கதிக இளகல் இருக்கிறதா எனவும் அல்லது சக்கரங்கள் சீரில்லாமல் இருக்கிறதா எனவும் சரிபார்க்க வேண்டும். பழுதடைந்த வழி திருப்பும் இயக்கத்தால் சாலையில் தாறுமாறாகச் செல்லும் வாகனம் குடிபோதையிலுள்ள ஓட்டுநர் ஓட்டும் காரைப் போல ஆபத்தானது.

## (d) விளக்குகள்

உங்கள் வாகனத்தின் விளக்குகள் அனைத்தையும் வழக்கமான இடைவெளியில் சரிபார்க்க வேண்டும்.

## (e) திசைகாட்டி விளக்குகள்

திசைகாட்டி விளக்குகளை அடிக்கடி சோதித்து, அவை சரியாகச் செயல்படுவதை உறுதிப்படுத்தவும். அவசியமானபோது சமீக்கை விளக்குகள் எரியாவிட்டால் விபத்து நேரக்கூடும்.

## (f) ஹார்ன்

ஹார்ன் சரியாக இயங்குகிறதா என சரிபார்க்கவும்.

## (g) ரேடியேட்டர் கூலன்ட்

ரேடியேட்டரில் உள்ள கூலன்ட் அளவை வழக்கமான இடைவெளியில் கவனிக்கவும். பெரும்பாலான நவீன கார்களில் கூலன்ட் தேக்கம் இருக்கும். சரியான கூலன்ட் அளவு “அதிகம்” மற்றும் “குறைவு” குறியீடுகளுக்கு இடைப்பட்ட அளவில் இருக்கவேண்டும். இன்ஜின் சூடாகிய பிறகு கூலன்ட் அளவைச் சரிபார்க்க வேண்டும், குறிப்பாக கூலன்ட் தேக்கம் இல்லாத கார்களில். ரேடியேட்டர் சூடாக இருக்கும்போது கூலன்ட் அதிக அழுத்தத்திற்கு உட்பட்டிருக்கும். அந்நிலையில் ரேடியேட்டர் மூடியைத் திறந்தால் கொதிக்கும் திரவம் உங்கள் மீது தெறிக்கக்கூடும். இன்ஜின் சூடாகிய பிறகு மட்டுமே ரேடியேட்டர் மூடியைத் திறக்கவேண்டும்.

## (h) இன்ஜின் எண்ணெய்

இன்ஜினில் போதிய எண்ணெய் வைத்திருக்கவும். குறிப்பிட்ட கால இடைவெளியில் எண்ணெய்யை மாற்றவும். அமிழ்த்தும் குச்சியைப் பயன்படுத்தி எண்ணெய் அளவைச் சோதிக்கவும்.

## (i) காற்றுத்தடுப்புக் கண்ணாடி (விண்ட்ஸ்கிரீன்) துடைப்பான்கள்

காற்றுத்தடுப்புக் கண்ணாடி துடைப்பான்கள் நல்ல நிலையில் இருப்பதை உறுதிப்படுத்தவும். காற்றுத்தடுப்புக் கண்ணாடி அழுக்காக இருந்தாலும் துடைப்பான்கள் பழுதடைந்திருந்தாலும் மழை பெய்யும்போது பார்வை பாதிக்கப்படும்.

## (j) பேட்டரி

பேட்டரியையும் அதன் இணைப்பு முனைகளையும் சுத்தமாக வைத்திருக்கவும். இணைப்புகள் இறுக்கமாக இருப்பதை உறுதிப்படுத்தவும். உங்கள் பேட்டரி பராமரிப்பு-தேவைப்படாத வகையானதாக இல்லா விட்டால், பேட்டரியில் உள்ள தண்ணீரின் அளவைக் கவனிக்கவும். “குறைந்த அளவு” குறியீட்டை விடத் தண்ணீர் குறைவாக இருந்தால், வடிகட்டப்பட்ட (distilled) தண்ணீரை அல்லது கடைகளில் கிடைக்கும் பேட்டரி தண்ணீரை நிரப்பவும். குழாய் நீரை நிரப்பினால் பேட்டரியின் ஆயுட்காலம் வெகுவாகக் குறைந்துவிடும்.

## (k) வளிபோக்கிச் செயல்முறை

எல்லா வாகனங்களும் அளவுக்கதிக புகைகக் குவதையும் சத்தத்தையும் தவிர்க்கும் வகையில் முறையாகப் பராமரிக்கப்பட்டு, ஓட்டப்பட வேண்டும். புகையும் சத்தமும் தொல்லை தருபவை, உடல்நலத்திற்கு ஆபத்தானவை. வளிபோக்கிச் செயல்முறையை வழக்கமான இடைவெளியில் பரிசோதிக்கவும். வளிபோக்கிலிருந்து பயணிகள் பகுதிக்குள் புகை கசிந்தால், குறிப்பாகக் குளிர்சாதனம் இயங்கிக் கொண்டிருக்கும் நிலையில் கார் ஓடாமல் நின்றிருக்கும்போது புகை கசிந்தால், கார்பன் மொனாக்சைட் நச்சுவாயு பாதிக்கக்கூடிய ஆபத்துண்டு.

## பகுதி B

கார் பாகங்களும் கட்டுப்பாட்டு இயக்கங்களும்

முன் காட்சி / பின் காட்சி

### முன் காட்சி



### பின் காட்சி





## பகுதி B

கார் பாகங்களும் கட்டுப்பாட்டு இயக்கங்களும்  
கருவிகளின் பெயர்கள்

இயக்கக் கருவிகள் (டாஷ்போர்ட்) /  
பல்வேறு வாகனக் கட்டுப்பாடுக்

### இயக்கக் கருவிகள் (டாஷ்போர்ட்)

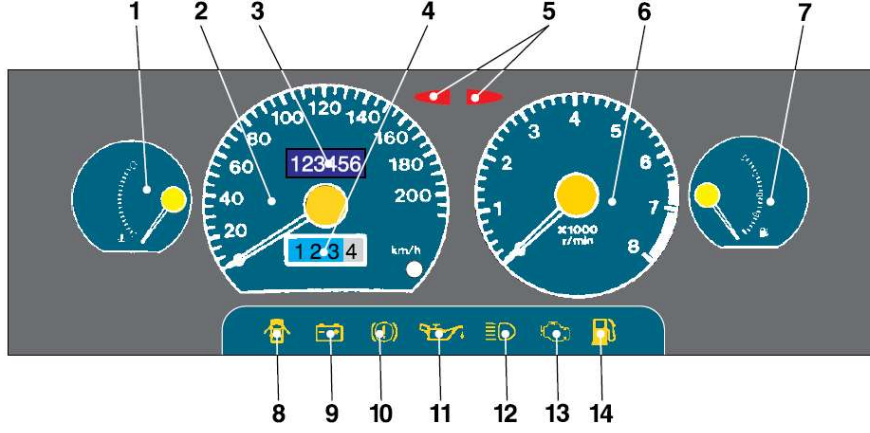

- |  |  |
|--|--|
| 1 வெப்ப நிலை அளவை                        | 8 கதவுதிறந்திருப்பதாக<br>எச்சரிக்கும் ஒளி  |
| 2 வேகமான                                 | 9 பேட்டரி எச்சரிக்கை ஒளி                   |
| 3 மொத்தத் தொலைவு அளவை (ஒடோமீட்டர்)       | 10 கை பிரேக் காட்டி                        |
| 4 பயணத் தொலைவு அளவை (ட்ரிப் மீட்டர்)     | 11 எண்ணெய் அழுத்தம் காட்டி                 |
| 5 சமிக்ஞை காட்டிகள் / அபாய ஒளி காட்டிகள் | 12 ஹைபீம் காட்டி                           |
| 6 சுழற்சி அளவி                           | 13 இன்ஜின் சோதனை ஒளி                       |
| 7 எரிபொருள் அளவை                         | 14 காலி எரிபொருள் தொட்டி<br>எச்சரிக்கை ஒளி |

### பல்வேறு வாகனக் கட்டுப்பாடுக் கருவிகளின் பெயர்கள்

- 1 துடைப்பான் விசை
- 2 வாகன இயக்கச் சக்கரம் (ஸ்டியரிங் வல்)
- 3 ஹார்ன்
- 4 திசைகாட்டி விளக்கு விசை
- 5 ஆக்ஸிலரேட்டர் மிதிகட்டை
- 6 பிரேக் மிதிகட்டை
- 7 கிளட்ச் மிதிகட்டை
- 8 கை பிரேக்
- 9 கியர் விசைக்கோல்

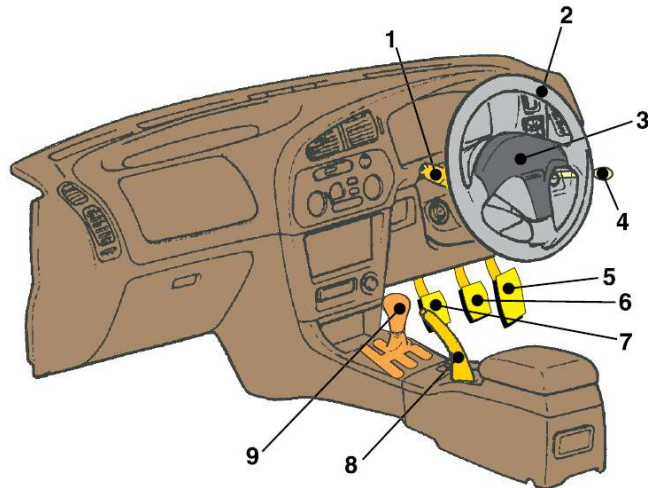

## பகுதி B

பணி நடைபெறும் வட்டாரங்கள்

பணி நடைபெறும் வட்டாரங்களில் சாலை பயன்பாட்டாளர்கள் /

பணி வட்டாரக்குறிகள்

### பணி நடைபெறும் வட்டாரங்களில் சாலை பயன்பாட்டாளர்கள்

வாகனமட்டிகள், மோட்டார் சைக்கிளோட்டிகள் அல்லது மிதிவண்டி ஓட்டுநர்கள்

205 பணி நடவடிக்கைக்கான எச்சரிக்கையையும் எதிரிலுள்ள தடங்கலையும் கவனித்துச் செல்லவும். உங்களைச் சுற்றியுள்ள போக்குவரத்து நிலவரத்தை விழிப்புடன் கவனிக்கவும்.

206 உங்களுக்கு உதவும் பொருட்டு வைக்கப்பட்டிருக்கும் ஆரஞ்சு எச்சரிக்கை, தகவல் குறிகளைக் கவனிக்கவும். பணி நடைபெறும் வட்டாரத்தில் உங்கள் பாதுகாப்புக்காக விதிக்கப்பட்டிருக்கும் தற்காலிக அதிகப்பட்ச வேகவரம்பு எதையும் நீங்கள் மீறக்கூடாது.

207 காலங்கடக்காமல் சரியான தடத்திற்குள் செல்லவும். வரிசைப்பிடித்துச் செல்லும் போக்குவரத்தை முந்திச் செல்வ தற்காகத் தடம் மாறவோ அல்லது போக்குவரத்து கூம்புகளுடன் அல்லது தடுப்புகளுடன் ஒதுக்கப்பட்ட பகுதிக்குள் செல்லவோ கூடாது.

208 பணி நடைபெறும் வட்டாரத்திற்குள் நுழையும் அல்லது வெளியேறும் போக்குவரத்தின் பாதையை மறிக்காதிருக்க கவனமாகச் செல்லவும். பணி நடவடிக்கைகளால் கவனம் திசை திரும்பாமல் பார்த்துக் கொள்ளவும். எதிரிலுள்ள சாலை மீது கவனம் செலுத்தி, முன்னாலுள்ள போக்குவரத்திலிருந்து பாதுகாப்பான தூரத்தை நிலை நாட்டவும்.

### நடையர்கள்

209 பணி நடைபெறும் வட்டாரத்திலிருந்து விலகி இருக்கவும். வசதிக்காக அல்லது குறுக்குப்பாதைக்காக பணி நடைபெறும் வட்டாரத்திற்குள் நுழையக் கூடாது.

210 நடைபாதை மூடப்பட்டிருந்தால் திசைகாட்டி குறியைப் பின்பற்றி மாற்றுப் பாதையில் செல்லவும்.

போக்குவரத்து தடம் நடையர்களுக்காக ஒதுக்கப்படாதிருந்தால் அதில் நடந்து செல்லக்கூடாது.

### பணி வட்டாரக் குறிகள்

211 இந்தக் குறிகள் பணி வட்டாரத்தின் நெடுகிலும் பார்வைக்கு வைக்கப்பட்டிருக்கும். பணி வட்டாரம்

என்பது பணி நடவடிக்கையின் காரணமாகத் தற்காலிகமாகப் போக்குவரத்து கட்டுப்படுத்தப்படும் சாலைப் பகுதியைக் குறிக்கிறது. இந்தக் குறிகளில் ஆரஞ்சு நிறப்பின்னணியில் சின்னத்துடன் அல்லது சின்னம் இல்லாமல் கறுப்புநிறக் குறியீடு அல்லது தகவல் இருக்கும். எச்சரிக்கை குறிகள் வைர வடிவிலும் தகவல் குறிகள் செவ்வக வடிவிலும் இருக்கும். நேர்வாக்குக் குறிகள் சாலையின் திசையில் நேரான மாற்றத்தை அல்லது பணி வட்டாரத்தின் ஊடே திருப்பிவிடப்பட்ட சாலையில் கூரான வளைவைக் குறிக்கின்றன.

212 பணிவட்டாரக் குறிகளின் பொதுவான எடுத்துக்காட்டுகளைக் கீழே காணலாம்:



சாலை பயன்பாட்டாளர்களுக்கு எச்சரிக்கை



எதிரில் பணிநடைபெறுகிறது



இடப்பக்கத்தில் சாலை குறுகலாகிறது



வலப்பக்கத்தில் சாலை குறுகலாகிறது



எதிரில் இடத்தடம் மூடப்பட்டுள்ளது



எதிரில் வலத்தடம் மூடப்பட்டுள்ளது



எதிரில் நடுத்தடம் மூடப்பட்டுள்ளது



எதிரில் அபாயம்

## பகுதி B

### பணி நடைபெறும் வட்டாரங்கள்

### பணி வட்டாரக்குறிகள்



எதிரில் பணித்தள நுழைவழி



எதிரில் இடப்பக்க வளைவு



எதிரில் வலப்பக்க வளைவு



நேர்வாக்குக் குறிகள் (திசையில் நேர்வாக்கு மாற்றத்தைக் குறிக்கிறது)



எதிரில் அடுத்தடுத்து வளைவுகள்



எதிரில் ஓரத்தடம் மூடப்பட்டுள்ளது



நடையர் நடைபாதை



அமைவிடத்தைக் குறிக்கிறது (மற்றொரு குறிக்கு வழிகாட்டுகிறது)



தொலைவுத் தகடு (எச்சரிக்கை குறிகளுக்குத் துணை புரிகிறது)



பணித்திட்டத் தகவல்

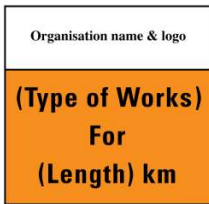

பணிவட்டாரம் தொடங்கும் இடம்



பணி வட்டாரம் முடிவடையும் இடம்



பணித்திட்டத் தகவல் (எடுத்துக்காட்டு)

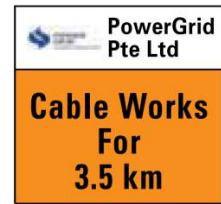

பணி வட்டாரம் தொடங்கும் இடம் (எடுத்துக்காட்டு)

## பகுதி B

சிறப்பு வட்டாரங்களில் வாகனம் ஓட்டுதல் பள்ளி வட்டாரம் / முதியோர் பகுதி வட்டாரம்

### பள்ளி வட்டாரப் பாதுகாப்பு

213 சிறுவர்கள் சாலை பயன்பாட்டில் அதிக அனுபவமில்லாத பலவீனமான சாலை பயன்பாட்டாளர்கள். எனவே, பள்ளி வட்டாரங்களைப் பாதுகாப்பாக வைத்திருப்பது மிகவும் முக்கியம்.

### சாலைப் பாதுகாப்பு நடவடிக்கைகள்

214 பாதுகாப்பை அதிகரிப்பதற்காக பள்ளி வட்டாரங்களில் பல சாலைப் பொறியியல் நடவடிக்கைகள் நிறுவப்பட்டுள்ளன. அவற்றுள் உள்ளடங்குவன:

- பார்வையில் படும்படி தெளிவாகப் வைக்கப்பட்டிருக்கும் பள்ளி வட்டாரக் குறிகள், கவனமாக வாகனம் ஓட்டிச் செல்லுமாறு வாகனமோட்டிகளுக்கு நினைவுபடுத்துகின்றன.
- சாலை மேடுகள் போன்ற போக்குவரத்து வேகத்தணிப்பு நடவடிக்கைகள்.
- நடையர் கடப்புகள்
- வாகன நிறுத்துமிடக் கட்டுப்பாட்டுக் கோடுகள்
- அக்கறையின்றி சாலையைக் கடப்பதைத் தடுக்க சாலையின் நடுமத்தியில் தடுப்புக்கம்பிகள்.
- பள்ளியின் கம்பிக்கதவுக்கு அருகிலுள்ள சாலை மேற்பரப்பின் சில பகுதிகள் சிவப்பு நிறத்தில் இருக்கும். ஓட்டுநர்களின் கவனத்தை ஈர்த்து, கவனமாக ஓட்டும்படியும் சாலையைக் கடக்கும் சிறுவர்களைக் கவனிக்கும்படியும் எச்சரிப்பது இதன் நோக்கம்.



### பள்ளி வட்டாரங்களில் வாகனம் ஓட்டுதல்

- 215 (a) பள்ளி வட்டாரத்தில் இருக்கும்போது வேகத்தைக் குறைத்து மிகவும் கவனமாக ஓட்டவும்.  
(b) சிறுவர்களின் உயரத்தால் அவர்கள் உங்கள் பார்வையில் படாமல் மறைக்கப்படலாம் என்பதால் சிறுவர்கள் சாலையைக் கடக்கிறார்களா என்பதைக் கூடுதல் விழிப்புடன் கவனிக்கவும்.  
(c) உச்ச நேரங்களில் பள்ளி வட்டாரத்தில் அதிக போக்குவரத்தை எதிர்கொள்ளும்போது பொறுமையாக இருக்கவும். நீங்கள் அவசரமாகச் செல்ல வேண்டுமானால், தயவுசெய்து வேறு பாதையில் செல்லவும்.  
(d) உங்கள் பிள்ளையை நீங்கள் பள்ளிக்கு ஓட்டிச் சென்றால், பாதுகாப்பான, முறையான நிறுத்துமிடத்தில் பிள்ளையை இறக்கி விடவும்.

### முதியோர் பகுதி வட்டாரப் பாதுகாப்பு

216 முதியோர் பகுதி வட்டாரங்கள் என்பவை தெருவின் தன்மையை மாற்றி, மூத்த நடையர்கள் சாலையை மிகவும் பாதுகாப்பாகவும் வசதியாகவும் கடப்பதற்கு ஏதுவாகச் செய்வதற்கு புதிய குறியீடுகள், சாலை அம்சங்கள் மற்றும் அடையாளக்குறிகள் போன்ற மேம்படுத்தப்பட்ட சாலைப் பொறியியல் பாதுகாப்பு நடவடிக்கைகளைக் கொண்டுள்ள நியமிக்கப்பட்ட பகுதிகள் ஆகும்.

217 முதியோர் பகுதி வட்டாரங்கள் மூத்தோர் அதிகமாக வசிக்கின்ற தேர்ந்தெடுக்கப்பட்ட குடியிருப்புப் பேட்டைகள், மூத்த குடிமக்கள் விபத்தில் அதிகம் சிக்கிக்கொள்கின்ற பகுதிகள் மற்றும் மூத்த குடிமக்கள் அதிகமாக இருக்கின்ற இடங்களுக்கு அருகாமை இடங்கள் போன்ற பகுதிகளில் காணப்படுகின்றன.



## பகுதி B

### சிறப்பு வட்டாரங்களில் வாகனம் ஓட்டுதல்

முதியோர் பகுதி வட்டாரம்

#### சாலைப் பாதுகாப்பு நடவடிக்கைகள்

218 சாலையைப் பயன்படுத்துகின்ற அனைவருடைய, குறிப்பாக மூத்த வயது நடையர்களுடைய சாலைப் பாதுகாப்பை மேம்படுத்துவதற்கு முதியோர் பகுதி வட்டாரத்தில் பல சாலைப் பாதுகாப்பு பொறியியல் நடவடிக்கைகள் நிறுவப்பட்டுள்ளன. இவற்றில் உள்ளடங்குவன:

- (a) முதியோர் பகுதி வட்டார நுழைவாயில் நடவடிக்கை, இதில் ஒரு முதியோர் பகுதி வட்டாரம் தொடங்குவதைக் குறிப்பதற்கான குறியீடுகள் மற்றும் சாலை அடையாளக்குறிகள் ஆகியவை உள்ளடங்குகின்றன.



- (b) நடையர்கள் சாலையைக் கடக்கும் தொலைவைக் குறைப்பதற்கு பின்னடைவு குறுக்குப்பாதைகள் அமைக்கப்பட வேண்டும்.
- (c) சாலையைக் கடக்கத் தொடங்குவதற்கு முன்னர் நடையர்களுக்கான புகலிடத்தில் (மையப் பிரிப்பிடம்) நடையர்கள் கணநேரம் ஓய்வெடுப்பதற்காக 2-நிலை கடப்புப் பகுதிகள்
- (d) குறுகலான தடங்களுக்கும், வாகனங்கள் பயணிக்கும் வேகத்தைக் குறைப்பதற்கும் மையப் பிரிப்பிடம்.
- (e) ஷிகேன்கள் மற்றும் ஐ-லேண்ட்கள் (சாலைகளில் தற்போது எந்தவித இடையூறுமின்றி நேராக இருக்கும் பகுதிகளில் கட்டப்படுகின்ற கிடைமட்ட வளைவுகள்), போன்ற போக்குவரத்தைத் தணிக்கும் நடவடிக்கைகள், முனைமுறிவுப் பகுதிகள் (வாகனமோட்டிகளின் வேகத்தைக் குறைப்பதற்கு குறுகிய தடங்கள்) மற்றும் பேருந்து கடக்கத்தக்க மேடுகள்.
- (f) கடப்புப் பகுதிகளை தெளிவாகத் தெரியும்படிச் செய்வதற்காக அந்த இடங்களில் முதியோர் பகுதி வட்டாரக் கம்பங்கள்.

#### முதியோர் பகுதி வட்டாரங்களில் வாகனம் ஓட்டுதல்

219(a) முதியோர் பகுதி வட்டாரங்களுக்குள், குறிப்பாக கடப்புப் பகுதிகளை நெருங்கிச் செல்லும்போது, மெதுவாகவும் கவனமாகவும் வாகனம் ஓட்டவும்.

(b) நடையர்கள், குறிப்பாக மூத்த நடையர்கள், யாராவது சாலையைக் கடந்துகொண்டிருக்கிறார்களா என்பதைக் கவனிப்பதில் கூடுதல் விழிப்புடன் இருக்கவும்.

(c) முதியோர் பகுதி வட்டாரங்களில் மூத்த நடையர்கள் சாலையைக் கடந்துகொண்டிருப்பதை நீங்கள் கவனித்தால் பொறுமையாக இருக்க வேண்டும், ஏனெனில் அவர்கள் சாலையைக் கடப்பதற்கு நீண்ட நேரமாகலாம்.

## பகுதி B

சுரங்கச்சாலைகளில் வாகனம் ஓட்டுதல் வாகனம் ஓட்டுவதற்கான அன்றாட திமுறைகள்

### வாகனம் ஓட்டுவதற்கான அன்றாட விதிமுறைகள்

220 சுரங்கச்சாலைகளில் செய்ய வேண்டியவற்றின் பட்டியல்:

- உங்கள் பயணப்பாதையை முன்கூட்டியே திட்டமிடவும்;
- வாகனத்தின் ஹெட்லைட் விளக்குகளை எரியவிடவும்;
- வானொலியைக் கேட்கவும்;
- போக்குவரத்து குறிகளைப் பின்பற்றவும்;
- கனரக வாகனங்கள் இடப்பக்கமாகச் செல்லவும்;
- தடத்திற்குள் இருக்கவும்;
- மின்னியல் சாலைக் கட்டணங்கள் செலுத்த முன்கூட்டியே ரொக்க அட்டையைச் செருகி வைத்திருக்கவும்.

221 சுரங்கச்சாலைகளில் செய்யக் கூடாதவற்றின் பட்டியல்:

#### தற்போதைய விதிமுறைகள்

- விபத்து நேர்ந்தால், வாகனம் பழுதடைந்தால், அவசரநிலை ஏற்பட்டால் அல்லது சட்டப்படி அவசியமானாலொழிய உங்கள் வாகனத்தை நிறுத்தக் கூடாது;
- U வளைவுகள் செய்யவோ அல்லது வாகனத்தைப் பின்பக்கமாகச் செலுத்தவோ கூடாது.

#### சுரங்கச்சாலைக்குரிய விதிமுறைகள்

- அவசரநிலை ஏற்பட்டாலொழிய உங்கள் வாகனத்திலிருந்து இறங்கக்கூடாது;
- அவசரநிலை ஏற்பட்டாலொழிய ஹார்ன் பயன்படுத்தக் கூடாது;
- உங்கள் டயரை அல்லது சக்கரத்தை மாற்றக் கூடாது;
- உங்கள் வாகனத்தில் எரிபொருள் ஏற்றவோ அல்லது வாகனத்தைப் பழுது பார்க்கவோ கூடாது;
- முந்திச்செல்லக் கூடாது;
- நெருக்கமாகப் பின்தொடரக்கூடாது;
- அதிவேகத்தில் செல்லக்கூடாது.

222 சுரங்கச்சாலையில் செல்வதற்குத் தடை விதிக்கப்பட்டுள்ள வாகனங்களின் பட்டியல்:

- எரிபொருள் தொட்டியில் போதிய எரிபொருள் நிரப்பப்படாத வாகனம்;
- முறையாகப் பூட்டப்படாத விலங்குகள் அல்லது கோழிகள், அல்லது குப்பை, நுண்பொருள் அல்லது போதுமான அளவு மூடப்படாத இதுபோன்ற பொருட்களை ஏற்றிச்செல்லும் வாகனங்கள்;
- சரக்கு அல்லது சரக்கின் மூடி சரியாகக் கட்டப்படாத வாகனம்;
- வாகனத்திற்கு வெளியில் நிற்பவரை அல்லது வாகனத்தின் ஓரங்களிலோ பின்பக்கமோ உடற்பாகங்கள் வெளியில் தொங்கும் நிலையில் அமர்ந்திருப்பவரை ஏற்றிச் செல்லும் வாகனம்;
- மொத்த உயரம் 4.5 மீட்டர்கள் அல்லது அதை விட அதிகமான வாகனம்;
- மொத்த அகலம் 3 மீட்டரை விட அதிகமான வாகனம்;
- மொத்த நீளம் 13 மீட்டரை விட நீளமான வாகனம்;
- ஆபத்தான பொருட்களை ஏற்றிச்செல்லும் வாகனம்;
- வழக்கமான கொள்கலனை ஏற்றிச்செல்லும் ட்ரெய்லர்;
- டீசல் எரிபொருள் ஏற்றிச் செல்லும் டாங்கர்;
- ஓர் வண்டிகள் இணைக்கப்பட்ட மோட்டார் சைக்கிள்கள், அனுமதிக்கப்படாத வண்டிகள், மூன்று சக்கர வேன்கள், தாழ்வான ட்ரெய்லர்கள், கான்கிரீட் லாரிகள், பாரந்துாக்கிகள், மண் தோண்டிகள், சாலையில் மேற்பரப்பிடும் வாகனங்கள், டிராக்டர்கள், டம்பர்கள், வீல் லோடர்ஸ், புல்டோசர், கிரேடர்ஸ், மொபைல் கான்கிரீட் பம்ப் அல்லது ஹைட்ரன்ட் டிஸ்பென்சர்;
- மணிக்கு 40 கிலோ மீட்டர் மற்றும் அதற்குக் குறைவான வேக வரம்புள்ள வாகனம்.

223 மணிக்கு 60 கிலோமீட்டர் மற்றும் அதற்குக் குறைவான வேக வரம்புள்ள வாகனங்கள் விரைவுச்சாலையின் இடக்கோடித் தடத்தில் ஓட்டப்பட வேண்டும்.

## பகுதி B

### தன்னியக்க வாகனம் (AV)

#### அறிமுகம்

224 தன்னியக்க வாகனம் என்பது ஒரு இடத்திலிருந்து தொடங்கி முன்னரே தீர்மானிக்கப்பட்ட ஒரு செல்லுமிடத்துக்கு அதன் சுற்றுச்சூழலை உணர்வதற்குரிய பல்வேறு தொழில்நுட்பங்களையும் உணரிகளையும் பயன்படுத்தி தன்னியக்க முறையில் வழிசெலுத்திக் கொண்டு தானாகவே ஓட்டிக்கொள்கின்ற ஒரு வாகனம் ஆகும்.

225 சிங்கப்பூரில் நமது பன்முக வழிமுறை சாலைப் போக்குவரத்து அமைப்பை முழுமையடையச் செய்வதற்கு தன்னியக்க வாகனங்களையும் பகிரப்பட்ட இயக்கக் கருத்துக்களையும் நடைமுறைப்படுத்துகின்ற நீண்டகாலத் தொலைநோக்கின் ஒரு பகுதியாக, சாலைப் போக்குவரத்து ஆணையம் (LTA) ஜூலை 2015 ல் ஒன்-நார்த் பகுதியில் தன்னியக்க வாகனப் பரிசோதனைகளை விரைவுபடுத்தத் தொடங்கியது. தன்னியக்க வாகன சோதனைப் பகுதி சமீபத்தில் அண்டைப் பகுதிகளான சிங்கப்பூர் தேசிய பல்கலைக்கழகம், சிங்கப்பூர் அறிவியல் பூங்கா 1 மற்றும் 2, டோவெர் மற்றும் புவன விஸ்தா போன்ற பகுதிகளுக்கும் விரிவுபடுத்தப்பட்டது. பொது அறிவிப்புக்காக, சோதனைகள் மேற்கொள்ளப்பட்டு வருகின்றன என்பதைக் குறிப்பதற்காக இந்த சோதனைப் பகுதிகளில் அறிவிப்புப் பலகைகள் வைக்கப்பட்டுள்ளன.



#### சோதனையில் இடம்பெற்றுள்ள ஒரு தன்னியக்க வாகனத்தை நாம் எப்படிக் கண்டறிவது?

226 பொதுச் சாலைகளில் சோதனை செய்வதற்காக சாலைப் போக்குவரத்து ஆணையத்தால் அனுமதிக்கப்படுகின்ற தன்னியக்க வாகனங்களுக்கு சாலையில் செல்பவர்கள் எளிதாகத் தெரிந்துகொள்ள வேண்டும் என்பதற்காக அனுமதிகள் மற்றும் ஸ்போர்ட் டீக்ஸ் வழங்கப்படுகின்றன.

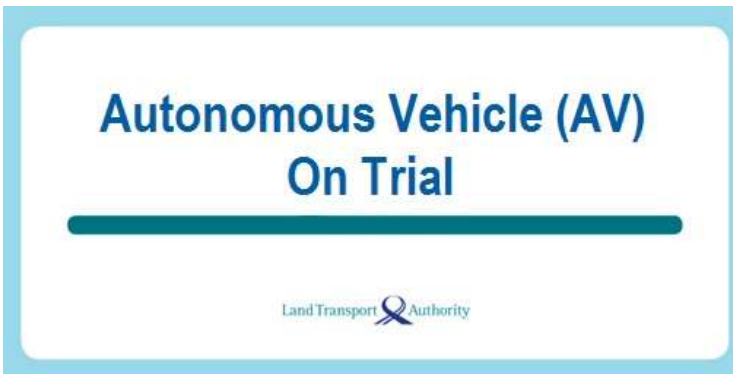

## பகுதி B

### தன்னியக்க வாகனம் (AV)

#### சோதனையில் இடம்பெற்றுள்ள ஒரு தன்னியக்க வாகனத்துடன் எப்படி தொடர்புகொள்வது

227 ஒரு நல்ல ஓட்டுநர் என்பவர் தனது வாகனத்தை திறம்படக் கையாளுவதோடு மட்டுமல்லாது மிக முக்கியமாக பாதுகாப்பாக வாகனம் ஓட்டுபவராகவும் இருக்கவேண்டும். அதோடு, ஒரு நல்ல ஓட்டுநர் பொறுமையாளராகவும், பரிவானவராகவும், அடக்கமானவராகவும் இருக்கவேண்டும். அவர் இதர சாலைப் பயணர்களின் பாதுகாப்பு பற்றிய பொறுப்புணர்வைக் கொண்டிருக்க வேண்டும் மற்றும் வாகனம் ஓட்டும்போது கவனம் செலுத்துகின்ற, எதிர்பார்க்கின்ற மற்றும் சரியான முறையில் நடந்துகொள்கின்ற திறனைப் பெற்றவராக இருக்க வேண்டும்.

228 பாதுகாப்பாக வாகனம் ஓட்டுவதற்கு சாலையில் செல்லும் மற்றவர்கள் என்ன செய்கிறார்கள் என்பதைப் பற்றி முழுமையாகத் தெரிந்திருக்க வேண்டும். வாகனம் ஓட்டுவது பற்றிய சரியான மனப்பான்மை சாலையைப் பாதுகாப்பானதாகவும் மிகவும் மகிழ்ச்சிக்குரிய இடமாகவும் ஆக்கும்.

229 சாலையில் தன்னியக்க வாகனம் (AV) சோதனை செய்யப்படுவதை நீங்கள் கவனிக்கும்போது, வழக்கம்போல நீங்கள் பாதுகாப்பாக வாகனம் ஓட்டுவதைத் தொடர வேண்டும். இந்த எளிமையான வாகனம் ஓட்டும் நடைமுறைகளைக் கடைப்பிடிக்குமாறு நீங்கள் அறிவுறுத்தப்படுகிறீர்கள்:

#### (a) நெருக்கமாகப் பின்தொடரக்கூடாது

(i) மற்றொரு வாகனத்திற்குப் பின்னால் மிகவும் நெருக்கமாகப் பின்தொடர்வது (tailgating) ஆபத்தானது. முன்னாலுள்ள வாகனம் திடீரென நின்றால், உங்களால் சட்டென நிறுத்த இயலாது என்பதால் விபத்தைத் தவிர்க்க முடியாது.

#### (b) ஒரு பாதுகாப்பான பின்தொடரும் தூரத்தைப் பராமரிக்கவும்

(i) நிலையான வேகத்தில் வாகனத்தை ஓட்டவும் மற்றும் தேவையின்றி வேகத்தை அதிகரிப்பதை அல்லது சட்டென்று வாகனம் நிறுத்துவதைத் தவிர்க்கவும்

(ii) தேவைப்பட்டால் எதிர்வினை புரிய உங்களுக்கு அதிக நேரம் இருக்கும்படி உங்களுடைய வாகனத்துக்கும் தன்னியக்க வாகனத்துக்கும் இடையே ஒரு பாதுகாப்பான தூரத்தைப் பராமரிக்கவும்.

#### (c) அவசியமென்றால் மட்டுமே தாண்டிச் செல்லவும்

(i) உங்களுக்கோ அல்லது மற்றவர்களுக்கோ எந்த ஆபத்தும் ஏற்படாமல் உங்களால் தாண்டிச்செல்ல முடியாது என்றால் ஒருபோதும் வாகனத்தைத் தாண்டிச்செல்ல வேண்டாம். வேறு ஏதாவது வாகனங்களை தாண்டிச் செல்வதைப் போன்றே, தன்னியக்க வாகனத்தைத் தாண்டிச் செல்வது பாதுகாப்பானதா என்பதை நீங்கள் சரிபார்த்துக்கொள்ள வேண்டும் மற்றும் உங்களுடைய வாகனத்துக்கும் தன்னியக்க வாகனத்துக்கும் இடையே பாதுகாப்பான இடைவெளி இருக்குமாறு பார்த்துக்கொள்ள வேண்டும்.

(ii) தாண்டிச் சென்றபிறகு, பாதுகாப்பான சூழ்நிலை எழுந்தவுடனே மீண்டும் பொருத்தமான தடத்திற்குத் திரும்பிச் செல்லவும். ஆனால், நீங்கள் தாண்டிச்சென்ற வாகனத்தின் முன்னால் சடாரென குறுக்கே நுழையக்கூடாது.



## யுஆர்ஏ/வீவக கார் நிறுத்துமிடங்களில் வாகனத்தை நிறுத்தி வைத்தல்

### 230 கூப்பன் பார்க்கிங் முறை

- உங்கள் வாகனத்தை வீவக அல்லது யுஆர்ஏ கார் நிறுத்துமிடத்தில் நிறுத்தி வைக்கும்போது, தயவுசெய்து கார் நிறுத்துமிட அறிவிப்புப்பலகையைக் கவனமாகப் படிக்கவும். கார் நிறுத்துமிட அறிவிப்புப்பலகை தவிர, கார் நிறுத்துமிடத்தினுள் இருக்கக்கூடிய மற்ற கட்டுப்பாட்டுக் குறிகளையும் கவனிக்குமாறு ஒட்டுநர்களுக்கு ஆலோசனை கூறப்படுகிறது.
- ஒவ்வொரு கார் நிறுத்துமிடத்தின் நுழைவாயிலில் அல்லது பொதுச் சாலை நெடுகில் நிறுவப்பட்டிருக்கும் கார் நிறுத்துமிட அறிவிப்புப்பலகையில், வாகனத்தை நிறுத்தி வைப்பதற்கான வெவ்வேறு திட்டங்கள், அவை செயல்படும் நேரங்கள், பார்க்கிங் கட்டணங்கள் ஆகியவை குறிப்பிடப்பட்டிருக்கும்.
- வாகனத்தை நிறுத்திவைக்கும் காலகட்டம் முழுவதற்கும் போதுமான கூப்பன்களைக் காட்சிக்கு வைக்க வேண்டும். வாகனத்தை நிறுத்த வைத்த நேரம், தேதி ஆகியவற்றைக் குறிப்பிடும் வகையில் கூப்பன்களின் வில்லைகள் முழுமையாகக் கிழிக்கப்பட்டிருக்க வேண்டும்.
- கூப்பன் பயன்பாட்டில் சூது இருப்பதாகக் காட்டும் ஒழுங்கீனங்கள் தென்படும் கூப்பனைக் காட்சிக்கு வைப்பது (எ.கா. மடிக்கப்பட்ட அடையாளங்கள் தெரியும் வில்லைகள்) கடுமையான குற்றமாகும். இத்தகைய குற்றம் புரிவோர்மீது நீதிமன்றத்தில் குற்றம் சாட்டப்படும்.
- பார்க்கிங் கூப்பன்களை அங்கீகரிக்கப்பட்ட விற்பனை இடங்களிலிருந்து வாங்கவேண்டும்.

### 231 மின்னியல் பார்க்கிங் முறை

- சில வீவக/யுஆர்ஏ கார் நிறுத்துமிடங்களில் மின்னியல் பார்க்கிங் முறை (EPS) நடப்பிலுள்ளது. இந்த பார்க்கிங் முறையின்கீழ், ஒவ்வொரு நிமிடத்தின் அடிப்படையில் பார்க்கிங் கட்டணம் விதிக்கப்படுகிறது.
- குறுகிய நேரம் வாகனத்தை நிறுத்தி வைக்கும்போது, கார் நிறுத்துமிடத்திற்குள் நுழையும் வாகனத்தின் உள்வாகனச் சாதனத்தின் (IU) எண்களை மின்னியல் முறை உட்பதிவு செய்யும். பார்க்கிங் கட்டணத்தை ரொக்க அட்டை அல்லது ஈசி-லிங்க் அட்டை மூலம் செலுத்தலாம்.
- சீசன் பார்க்கிங் வைத் துள்ள வாகனங்களைப் பொறுத்தவரை, வாகனத்தின் IU எண்களை மின்னியல் முறை உட்பதிவு செய்து, கார் நிறுத்துமிடத்திற்குள் வாகனம் நுழையவும் வெளியேறவும் அனுமதிக்கும்.
- மேல் விவரங்களுக்கு, அன்புகூர்ந்து [www.hdb.gov.sg](http://www.hdb.gov.sg) அல்லது [www.ura.gov.sg](http://www.ura.gov.sg) பார்க்கவும்.

## கார் நிறுத்துமிட அறிவிப்புப்பலகைகள்



யுஆர்ஏ கூப்பன்  
பார்க்கிங் அறிவிப்புப்பலகை



யுஆர்ஏ கூப்பன்  
பார்க்கிங் அறிவிப்புப்பலகை  
(மோட்டார் சைக்கிள்களுக்கு)



வீவக கூப்பன்  
பார்க்கிங் அறிவிப்புப்பலகை



கார் நிறுத்துமிட  
வழிகாட்டிக் குறி



கட்டுப்பாட்டுக் குறி  
(லாரிகள், பேருந்துகள்,  
உல்லாசப் பேருந்துகள்  
போன்ற கனரக வாகனங்களை  
நிறுத்தி வைக்கக்கூடாது)



வாகன நிறுத்துமிடக்  
கட்டுப்பாடுகள் குறித்த  
அறிவிப்புப்பலகை



## பகுதி C

### யூஆர்ஏ/வீவக கார் நிறுத்துமிடங்களில் வாகனத்தை நிறுத்தி வைத்தல்

(c) வாகன நிறுத்துமிடங்களுக்கான அடையாளக் கோடுகள்



சிவப்பு நிறத்தில் குறியிடப்பட்ட வாகன நிறுத்துமிடங்கள்

- சீசன் பார்க்கிங் கூப்பன் வைத்திருப்போருக்காக ஒதுக்கப்பட்டது.

வெள்ளை நிறத்தில் குறியிடப்பட்ட வாகன நிறுத்துமிடங்கள்

- கட்டுப்படுத்தப்பட்ட வட்டாரத்திற்கு வெளியிலுள்ள வாகன நிறுத்துமிடங்களுக்கானது
- கூப்பன் பயன்படுத்தி வாகனம் நிறுத்தி வைக்கலாம்
- கூப்பன் நடப்பிலுள்ள நேரமும் வாகனம் நிறுத்தி வைப்பதற்கான கட்டணமும் அறியவாகன நிறுத்துமிடத்தில் அமைந்துள்ள அறிவிப்புப் பலகையைப் பார்க்கவும்.



சிவப்பு, வெள்ளை நிறங்களில் குறியிடப்பட்ட வாகன நிறுத்துமிடங்கள்

(இரட்டை வண்ணம்)

- சீசன் பார்க்கிங் கூப்பன் வைத்திருப்போருக்காக ஒதுக்கப்பட்டது.
- கட்டுப்படுத்தப்பட்ட நேரங்களில் கூப்பன் பயன்படுத்தி வாகனம் நிறுத்தி வைக்கலாம்.
- கூப்பன் நடப்பிலுள்ள நேரமும் வாகனம் நிறுத்தி வைப்பதற்கான கட்டணமும் அறியவாகன நிறுத்துமிடத்தில் அமைந்துள்ள அறிவிப்புப் பலகையைப் பார்க்கவும்.

மஞ்சள் நிறத்தில் குறியிடப்பட்ட வாகன நிறுத்துமிடங்கள்

- கட்டுப்படுத்தப்பட்ட வட்டாரத்திலுள்ள வாகன நிறுத்துமிடங்களுக்கானது
- கூப்பன் பயன்படுத்தி வாகனம் நிறுத்தி வைக்கலாம்
- குறிப்பிட்ட நேரங்களில் வாகனம் நிறுத்தி வைக்க உயர் கட்டணம் விதிக்கப்படும்.
- கூப்பன் நடப்பிலுள்ள நேரமும் வாகனம் நிறுத்தி வைப்பதற்கான கட்டணமும் அறியவாகன நிறுத்துமிடத்தில் அமைந்துள்ள அறிவிப்புப் பலகையைப் பார்க்கவும்.



## பகுதி C

### சாலைத்தடப் பயன்பாடும் மாறத்தக்க தகவல் சமிக்ஞைகளும் (LUS)

#### சாலைத்தடப் பயன்பாடும் மாறத்தக்க தகவல் சமிக்ஞைகளும் (LUS)

233 சாலைத்தடப் பயன்பாட்டுக் குறிகள் என்பது காலாங் பாயலேபார் விரைவுச்சாலை, மத்திய விரைவுச்சாலை, மரினா கடலோர விரைவுச்சாலை, ஊட்ஸ்வில் சுரங்கச்சாலைகள், போர்ட் கேனிங் சுரங்கச்சாலைகள் ஆகியவற்றிலுள்ள மேல்மட்டக்குறிகளாகும். சாலைத்தடத்தில் தொடர்ந்து செல்வதற்கு முன்பாக ஏதேனும் முன்னெச்சரிக்கைகள் எடுக்கப்படவேண்டுமா என்பது பற்றி ஓட்டுநர்களிடம் தெரியப்படுத்த இவை பயன்படுத்தப்படுகின்றன. ஒவ்வொரு சாலைத்தடப் பயன்பாட்டுக் குறியும் கீழ் நோக்கிய பச்சை அம்புக்குறியை, பளிச்சிடும் மஞ்சள் குறுக்குக் குறியை அல்லது சிவப்பு குறுக்குக் குறியைக் காட்டும். ஓட்டுநர் தொடர்ந்து ஓட்டிச் செல்லலாம் என்பதைக் கீழ் நோக்கிய பச்சை அம்புக்குறி குறிக்கிறது. ஓட்டுநர் கவனமாகச் செல்ல வேண்டும் என்பதைப் பளிச்சிடும் மஞ்சள் குறுக்குக்குறி குறிக்கிறது (எ.கா. எதிரில் தடங்கல் இருக்கிறது). ஓட்டுநர் தொடர்ந்து செல்ல முடியாது என்பதைச் சிவப்பு குறுக்குக் குறி குறிக்கிறது. சுரங்கச்சாலையில் செல்லும் ஓட்டுநர்கள் இந்த மேல்மட்டக் குறிகள் காட்டுவதன்படி பயணம் செய்யவேண்டும்.



234 சாலையில் காணப்படும் மாறத்தக்க தகவல் சமிக்ஞைகள், போக்குவரத்து நிலவரத்தைப் பற்றி ஓட்டுநர்களுக்குத் தகவலளிக்க பயன்படுத்தப்படுகின்றன.

சுரங்கச் சாலைகளிலும் சுரங்கச்சாலைக்குள் இட்டுச்செல்லும் துணைச்சாலைகளிலும் பல்வேறு வகையான மாறத்தக்க தகவல் சமிக்ஞைகள் உள்ளன:

(a) நுழை வாயிலின் மாறத்தக்க தகவல் சமிக்ஞை (EVMS): சுரங்கச்சாலைக்குள் இட்டுச்செல்லும் சிறுசாலையின் நுழைவாயிலில் அமைந்திருக்கும்.



(b) துணைச்சாலையின் மாறத்தக்க தகவல் சமிக்ஞை (AVMS): சுரங்கச்சாலையின் நுழை வாயிலுக்கு இட்டுச்செல்லும் துணைச்சாலையில் அமைந்திருக்கும்.



(c) சுரங்கச்சாலை மாறத்தக்க தகவல் சமிக்ஞை (TVMS): சுரங்கச்சாலையில் அமைந்திருக்கும் மேல்மட்ட சமிக்ஞை.

235 காலாங் பாயலேபார் விரைவுச்சாலை, மரினா கடலோர விரைவுச்சாலை, ஊட்ஸ்வில் சுரங்கச்சாலைகள் மூடப்பட்டிருக்கும்போது, நுழை வழி சாலையில் தடுப்புகளும் போக்குவரத்து சமிக்ஞை கட்டுப்பாடுகளும் நடப்பிலிருக்கும்.

236 காலாங் பாயலேபார் விரைவுச்சாலை, மரினா கடலோர விரைவுச்சாலை சுரங்கங்களில் மாறத்தக்க வேக வரம்பு சமிக்ஞைகளும் உள்ளன. போக்குவரத்து சரளமாக இருக்கும்போது, ஓட்டுநர்கள் உட்படவேண்டிய வேக வரம்பை (சிவப்பு வட்டத்திற்குள்) சமிக்ஞை காட்டும். நெரிசலாக இருக்கும்போது, பரிந்துரைக்கப்படும் குறைவான வேகவரம்புகள் (சிவப்பு வட்டமில்லாமல்) காட்டப்படும். போக்குவரத்தைச் சரளப்படுத்தி, வாகன ஓட்டம் தடைப்படும் அபாயத்தைக் குறைத்து, விபத்துகள் நேரக்கூடிய ஆபத்தைக் குறைப்பதற்கு இது துணை புரியும்.



237 காலாங் பாயலேபார் விரைவுச்சாலை, மரினா கடலோர விரைவுச்சாலை, மத்திய விரைவுச்சாலை சுரங்கங்களின் ஓரத்திலுள்ள செங்குத்தான சுவரில் கிலோமீட்டர் குறியீடுகளைக் காணலாம். இருக்கும் இடத்தை ஓட்டுநர்கள் தெரிந்துகொள்ள இவை உதவுகின்றன.





## பகுதி C

### அவசரகால வசதிகள் / அவசரகால / சம்பவ நடைமுறைகள் (சுரங்கச் சாலைகள்)

#### அவசரநேர வசதிகள்

##### வெளிவாயில்கள்

238 மரினா கடலோர விரைவுச்சாலை, காலாங் பாயலேபார் விரைவுச்சாலை, மத்திய விரைவுச்சாலை சுரங்கங்களில் மெதுவாக மற்றும் வேகமாகச் செல்லும் சாலைத்தடங்கள் இரண்டுக்கும் பக்கத்தில் வெளிவாயில் கதவுகள் அமைந்துள்ளன.



239 தப்பிச்செல்வதற்கான படிக்கட்டுகளின் கதவுகள் - மெதுவாகச் செல்லும் சாலைத்தடங்களுக்குப் பக்கத்திலுள்ள வெளிவாயில் கதவுகளை மத்திய சுரங்கச்சாலையில் 500 மீட்டர் இடைவெளியில் காணலாம். துணைச் சாலைகளிலும் வெளிவாயில் கதவுகள் உள்ளன. இந்தக் கதவுகள் தப்பிச்செல்வதற்கான படிக்கட்டுகளுக்கு இட்டுச்செல்லும். இந்தப் படிக்கட்டுகள் சாலை மேற்பரப்புக்கு அல்லது திறந்தவெளிக்கு இட்டுச்செல்லும்.

240 குறுக்குப்பாதை கதவுகள் - வேகமாகச் செல்லும் சாலைத்தடங்களுக்குப் பக்கத்திலுள்ள வெளிவாயில் கதவுகள், மத்திய சுரங்கச்சாலையில் 100 மீட்டர் இடைவெளியில் அமைந்திருக்கும். அவை எதிர்த்திசையில் செல்லும் சுரங்கச்சாலைக்கு இட்டுச்செல்லும்.



மத்திய விரைவுச்சாலையிலிருந்து வெளியேறும் வழி படிக்கட்டுக் கதவுகள்

மத்திய விரைவுச்சாலை கடப்புப் பாதை பாதையின் கதவுகள்

241 அவசரநிலையின்போது, கதவுகளில் கூடுதல் விளக்குகள் பளிச்சிட்டு, அவசரநிலை பற்றியும் வெளியேறுவதற்கான அவசியம் பற்றியும் வாகனமோட்டிகளை எச்சரித்து, வெளியேறும் வழிகளை அவர்களது கவனத்திற்குக் கொண்டு வரும்.

##### தொடர்புமுறை (OCC - நடை முறை கட்டுப்பாட்டு நிலையம்)

242 சுரங்கச்சாலையில் மெதுவாகச் செல்லும் சாலைத்தடத்திற்குப் பக்கத்தில் சுமார் 100 மீட்டர் இடைவெளியில் அவசரநேரத் தொலைபேசிகள் உள்ளன.

243 ஒவ்வொரு தொலைபேசிக்கும் பக்கத்தில் மஞ்சள் விளக்கும் உள்ளது. மரினா கடலோர விரைவுச்சாலை, காலாங் பாயலேபார் விரைவுச்சாலை சுரங்கங்களில் OCC நிலையம் ஓட்டுநருடன் தொடர்புகொள்ள விரும்புகிறது என்பதைக் குறிப்பதற்கு இந்த விளக்கு போடப்படும். ஓட்டுநர் தொலைபேசியை எடுத்து OCC நிலையத்துடன் பேசலாம்.



அவசரநிலை (SOS) தொலைபேசி

### அவசரகால / சம்பவ நடைமுறைகள் (சுரங்கச் சாலைகள்)

244 அவசரநிலையின்போது சுரங்கச்சாலையிலுள்ள ஓட்டுநர்களுடன் OCC நிலையம் தொடர்பு கொள்வதற்கான முக்கிய கருவி வானொலி அறிவிப்பாகும். ஓட்டுநர்கள் சுரங்கச்சாலைக்குள் நுழைவதற்கு முன்பாக FM வானொலி ஒலியலையை ஒலிக்கச் செய்யும் நல்ல பழக்கத்தை வளர்த்துக் கொள்ளுமாறு ஊக்குவிக்கப்படுகிறது.

##### தீப் பாதுகாப்பு

245 சுரங்கச்சாலையில் 50 மீட்டர் இடைவெளியில் அமைந்திருக்கும் அவசரநேரப் பேழையில் கையடக்கத் தீயணைப்புச் சாதனங்களும் உள்ளன. ஓட்டுநர்கள் தங்கள் வாகனங்களில் சிறிய அளவில் தீ மூளும்போது அதனை அணைப்பதற்கு இந்தச் சாதனங்களைப் பயன்படுத்தலாம்.



246 மரினா கடலோர விரைவுச்சாலை மற்றும் உட்ஸ்வில்லி சுரங்கச்சாலைகள் ஆகியவற்றில் நீர்த் தீயணைப்பு அமைப்பு பொருத்தப்பட்டுள்ளது. இது ஒரு மேனிலை நீர்த்தெளிப்பு அமைப்பு ஆகும், இது முக்கியமான கட்டமைப்பு சுரங்கச்சாலைக் கூறுகளை மேற்கொண்டு பாதுகாத்து தீயின் சாத்தியமுள்ள தாக்கத்தைக் குறைப்பதற்கு தீ பரவும் விகிதத்தைக் கட்டுப்படுத்த உதவுகிறது.



## பகுதி C

### அவசரகால / சம்பவ நடைமுறைகள் (சுரங்கச் சாலைகள்)

247 தீ விபத்து ஏற்படும்போது இந்த நீர் சார்ந்த தீயணைப்பு அமைப்பு நமது சுரங்கச் சாலைகள் அனைத்திலும் காணப்படுகின்ற காற்றோட்ட அமைப்புடன் இணைந்து ஒட்டுமொத்த சம்பவ மேலாண்மைச் செயல்முறையையும் மேம்படுத்துகிறது.

### அவசரநேர / சம்பவ நடைமுறைகள்

248 வாகனம் பழுதடைந்த ஒட்டுநருக்கான நடைமுறைகள்

- வாகனத்தின் அபாய விளக்குகளை எரியவிடவும்.
- சாத்தியமாயின், சாலையின் ஓரத்தடத்திற்கு ஓட்டிச் சென்று, வாகனத்தை நிறுத்தவும்.
- ஒட்டுநர் ஆக அருகிலுள்ள அவசரநேர (SOS) தொலைபேசியைப் பயன்படுத்தி (சுரங்கச்சாலையின் மெதுவாகச் செல்லும் தடத்திற்குப் பக்கத்தில் இருக்கும்) OCC நிலையத்துடன் தொடர்பு கொண்டு உதவி பெறலாம். மாறாக, ஒட்டுநர் 1800-CALL LTA (1800-225582) எண்ணை அழைத்து உதவி கேட்கலாம்.
- முடங்கியுள்ள வாகனத்தை அருகிலுள்ள நிர்ணயிக்கப்பட்ட கார் நிறுத்துமிடத்துக்கு இழுத்துச் செல்வதற்காக LTA EMAS வாகன மீட்பு சேவைக் குழு சம்பவ இடத்துக்கு விரைந்து வந்தடையும்.

249 விபத்தில் சிக்கும் ஒட்டுநருக்கான நடை முறைகள்

- காயம் அல்லது வாகனத்திற்குக் கடுமையான சேதம் இல்லாவிட்டால், விபத்தில் சிக்கிய ஒட்டுநர்கள் சுரங்கச்சாலையிலிருந்து வாகனத்தை வெளியில் ஓட்டிச் சென்று (குறிப்பாகச் சுரங்கச்சாலையில் நேரும் விபத்துகளின்போது), விபத்து பற்றிய விவரங்களைப் பாதுகாப்பான இடத்தில் கலந்து பேசுமாறு ஆலோசனை கூறப்படுகிறது. எ.கா. பொது கார் நிறுத்துமிடத்தில்.
- காயம் ஏற்பட்டிருந்தால், அல்லது விபத்தில் சிக்கிய வாகனத்தை ஓட்டிச் செல்ல முடியாவிட்டால், ஒட்டுநர் ஆக அருகிலுள்ள அவசரநேர (SOS) தொலைபேசியைப் பயன்படுத்தி (சுரங்கச்சாலையில் விபத்து நேர்ந்திருந்தால்) OCC நிலையத்துடன் தொடர்பு கொண்டு உதவி பெறலாம். மாறாக, ஒட்டுநர் 1800-CALL LTA (1800-225582) அல்லது 995/999 அழைத்து உதவி கேட்கலாம்.
- வாகனமோட்டிகளுக்கு உதவுவதற்காக LTA EMAS மற்றும் SCDF / போக்குவரத்து போலிஸ் பதிலளிப்பு அணிகள் சம்பவ இடத்தை வந்தடையும்.

250 தீப்பற்றிய வாகனத்தின் ஒட்டுநருக்கான நடைமுறைகள்

- அழைப்புமையத்தைப் பயன்படுத்தி எச்சரிக்கை ஒலித்து, உதவிக்காகக் காத்திருக்கவும்.
- சூழ்நிலை கட்டுக்குள் இருப்பதாகத் தோன்றினால், அவசரநிலைப் பேழையில் இருக்கும் கையடக்கத் தீயணைப்புச் சாதனத்தைப் பயன்படுத்தி தீயை அணைக்க முயற்சி செய்யவும்.
- 1800-CALL LTA (1800-225582) அழைக்கவும் அல்லது ஆக அருகிலுள்ள அவசரநேர (SOS) தொலைபேசியைப் பயன்படுத்தி OCC நிலையத்துடன் தொடர்பு கொண்டு உதவி நாடவும். மாறாக, ஒட்டுநர் OCC நிலையத்துடன் உடனடியாகத் தொடர்பு கொள்ளலாம்.
- வாகனமோட்டிகளுக்கு உதவுவதற்காக LTA மற்றும் SCDF / போக்குவரத்து போலிஸ் பதிலளிப்பு அணிகள் சம்பவ இடத்தை வந்தடையும்.

251 சுரங்கச்சாலையில் அவசரநிலையை எதிர்கொள்ளும் ஒட்டுநருக்கான நடைமுறைகள் எ.கா. சுரங்கச்சாலையில் தீ:

நீங்கள் சுரங்கச்சாலையில் இருந்தால்:

- நிலப் போக்குவரத்து ஆணையத்தின் அவசரநிலை அறிவிப்புகளையும் வழிகாட்டிகளையும் அறிய ஏதாவதோர் உள்நூர் வானொலி ஒலியலையைக் கேட்கவும்.
- சாலைத்தடப் பயன்பாட்டுக் குறிகளைக் கவனிக்கவும்.
- உங்களால் தொடர்ந்து ஓட்டிச் செல்ல முடியாத நிலையில், வாகனத்தைப் பின்பக்கமாக ஓட்ட முயற்சி செய்யக்கூடாது. இன்ஜினை அடைத்துவிட்டு, வாகனத்திலிருந்து வெளியேறவும். ஆக அருகிலுள்ள வெளிவாயில் அல்லது தப்பிச் செல்லும் பாதைக்குச் சென்று, உடனடியாகச் சுரங்கச்சாலையிலிருந்து வெளியேறவும்.

## பகுதி C

### அவசரகால / சம்பவ நடைமுறைகள் (சுரங்கச் சாலைகள்)

- (d) மேனிலை நீர்த் தெளிப்பு அமைப்பு (நீர்-சார்ந்த தீயணைப்பு அமைப்பு) செயல்படுத்தப்பட்டிருந்தால் எச்சரிக்கை செய்யப்பட மாட்டீர்கள் (மரினா கடலோர விரைவுச்சாலை மற்றும் உடல்வில்லி சுரங்கச்சாலைக்கு மட்டும்).

252 தப்பிச்செல்லும் பாதை:

- (a) ஃபோர்ட் கேனிங் சுரங்கச்சாலை (FCT) மற்றும் ஊட்ஸ்வில் சுரங்கச்சாலை (WVT) – சுரங்கச்சாலையின் நுழைவாயில் அல்லது வெளிவாயில், அவற்றில் எது பாதுகாப்பானதோ, அதை நோக்கிச் செல்லவும்.
- (b) CTE – சுரங்கச்சாலைகளில் சிவப்பு, வெள்ளை கோடுகள் சாயமடிக்கப்பட்ட சுவர்கள் கொண்ட தப்பிச் செல்லும் படிக்கட்டு மற்றும் குறுக்குப்பாதை கதவுகளை நோக்கிச் செல்லவும்.
- (c) KPE/MCE – சுரங்கச்சாலைகளில் பச்சை சுவர்கள் கொண்ட வெள்ளை தப்பிச் செல்லும் கதவுகளை நோக்கிச் செல்லவும்.



FCT/WVT - அவசரநிலையின்போது, சேவை பேழைகளுக்குப் பக்கத்திலுள்ள சுவரில் பொருத்தப்பட்ட சிவப்பு நிறச்சுழல் விளக்குகள் எரிவதைக் கண்டால், உடனடியாகச்



KPE/MCE – தப்பிச்செல்லும் படிக்கட்டுக்கும் குறுக்குப்பாதை கதவுகளுக்கும் பக்கத்தில் பொருத்தப்பட்டுள்ள விளக்குகள்



CTE – கதவுக்கு மேலே பொருத்தப்பட்டுள்ள விளக்கு



சுரங்கச்சாலையிலிருந்து வெளியேறவும்.



குறுக்குப்பாதை கதவுகள்



KPE/MCE: அவசரநிலையின்போது, வெள்ளைநிற தப்பிச்செல்லும் படிக்கட்டுகள் மற்றும் நீல-வெள்ளைநிறத்தில் ஒளிரும் விளக்குகளால் அடையாளங்காணக்கூடிய பச்சைநிற சுவர்களுடன் உள்ள குறுக்குப்பாதை கதவுகளுக்காகத் தேடவும்

CTE – அவசரநிலையின்போது, மினுமினுக்கும் விளக்கைக் கொண்டு அடையாளம் காணக்கூடிய தப்பிச் செல்லும் படிக்கட்டையும் குறுக்குப்பாதை கதவுகளையும் தேடிச் செல்லவும்.

253 நீங்கள் சுரங்கச்சாலையை அணுகிச் செல்லும்போது:

- (a) சுரங்கச்சாலைக்குள் நுழைய வேண்டாம்.
- (b) மாறத்தக்க தகவல் காட்சித்திரைகளில் காட்டப்படும் தகவல்களைக் கவனிக்கவும்.
- (c) நீங்கள் செல்லுமிடத்தை அடைய மாற்றுப் பாதையைப் பயன்படுத்தவும்.



## பகுதி C

### சூழல் பாதுகாப்பு ஒட்டுதல்: எரிபொருளைச் சேமித்து சுற்றுச்சூழலைப் பாதுகாப்பதற்கான வழிகள்

#### அறிமுகம்

254 நீங்கள் எப்படி வாகனம் ஓட்டுகிறீர்கள் மற்றும் கையாளுகிறீர்கள் என்பது எரிபொருள் நுகர்விலும் மாசு வெளிப்பாட்டிலும் குறிப்பிடத்தக்க தாக்கத்தைக் கொண்டிருக்கும். சூழல் ஒட்டுதலைக் கடைப்பிடிப்பதன் மூலம் காலப்போக்கில் எரிபொருள் நுகர்வில் சராசரியாக 10% வரை குறைக்க முடியும்<sup>1</sup>. ஒரு சில எளிமையான சூழல் ஒட்டுதல் படிநிலைகளைக் கவனிப்பதன் மூலம், நீங்கள் எரிபொருள் பயன்பாட்டைக் குறைக்க முடியும் மற்றும் அதே நேரத்தில் வாகனத்தின் மாசு வெளிப்பாட்டு அளவையும் குறைக்க முடியும். இது பணத்தை மிச்சப்படுத்துகின்ற அதே நேரம் சுற்றுச்சூழலைப் பாதுகாப்பதிலும் நீங்கள் பங்களிக்க உதவுகிறது!

#### சூழல் பாதுகாப்பு ஒட்டுதல் என்றால் என்ன?

255 சூழல் பாதுகாப்பு ஒட்டுதல் என்பது எரிபொருள் சிக்கனத்தை மேம்படுத்தி மாசு வெளிப்பாட்டைக் குறைக்கும் விதமாக ஒருவர் தனது வாகனத்தைக் கையாளுகின்ற நடைமுறையைக் குறிக்கிறது. வாகனப் பராமரிப்பு, சாலையில் ஓட்டுநரின் நடத்தை மற்றும் வழியைத் தேர்ந்தெடுத்தல் ஆகியவை இதில் உள்ளடங்கும்.

#### சூழல் பாதுகாப்பு ஒட்டுதலை எப்படிப் பின்பற்றுவது

256 சூழல் பாதுகாப்பு ஒட்டுதல் சிரமமானதல்ல. இந்த எளிமையான வாகனம் ஒட்டுதல் நடைமுறைகளைப் பின்பற்றுவதன் மூலம் உங்கள் வாகனத்தின் எரிபொருள் நுகர்வையும் சுற்றுச்சூழலுக்கு அது ஏற்படுத்துகின்ற தாக்கத்தையும் நீங்கள் குறைக்க முடியும்:

- உங்கள் வாகனம் ஓடாத நிலையில் அதன் எஞ்சினை இயக்கத்தில் வைத்திருக்கக் கூடாது
  - போக்குவரத்து நிலைமைகளைத் தவிர மற்ற காரணங்களுக்காக உங்களுடைய வாகனம் ஓடாமல் நிற்கும்போது எஞ்சினை அணைத்துவிடவும். இயங்கிக்கொண்டிருக்கும் எஞ்சின்களால் எரிபொருள் வீணாகிறது, சுற்றுச்சூழலுக்கு தேவையற்ற மாசுபாட்டை ஏற்படுத்துகின்றன மற்றும் புகையையும் பொதுமக்களுக்கு எரிபொருள் தொந்தரவையும் ஏற்படுத்துகின்றன.



உங்கள் வாகனத்தின் எஞ்சினை இயங்கிய நிலையில் விட்டுவைக்கக்கூடாது

குறிப்பு: சுற்றுச்சூழல் பாதுகாப்பு மற்றும் மேலாண்மை (வாகன மாசு உமிழ்வு) விதிமுறைகளின் கீழ், போக்குவரத்து நிலைமைகளுக்கான காரணங்களைத் தவிர மற்ற நேரங்களில் வாகனம் நின்றுகொண்டிருக்கும்போது அதன் எஞ்சினை ஓடவிடுவது குற்றம் ஆகும். குற்றம் செய்தவர்களுக்கு நீதிமன்றத்தில் தண்டனை வழங்கப்பட்டால் அவர்கள் \$5,000 வரை அபராதம் செலுத்த வேண்டியிருக்கும்.

- ஓட்டுவதற்கு முன்னர் எஞ்சினை சூடுபடுத்த வேண்டியதில்லை. இயக்கத் தொடங்கியவுடன் வாகனத்தை மிதமான வேகத்தில் ஓட்டிச் செல்லும்போது நவீனகால எஞ்சின்கள் தங்களுடைய உகந்த வெப்பநிலையை விரைவிலேயே அடைகின்றன.

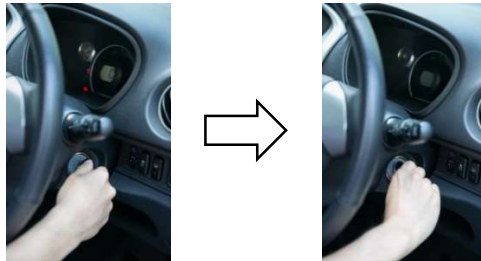

உங்களுடைய வாகனம் இயங்காதபோது எஞ்சினை அணைத்துவிடவும்

<sup>1</sup> கோஜிமா, கே., & ர்யான், எல். (2010). போக்குவரத்து எரிபொருள் சிக்கனம்: 2009 லிருந்து IEA பரிந்துரைகளை நடைமுறைப்படுத்தலும் அடுத்த படிநிலைகளும் (எண். 2010/9). OECD வெளியீடு.



## பகுதி C

### சூழல் பாதுகாப்பு ஓட்டுதல்: எரிபொருளைச் சேமித்து சுற்றுச்சூழலைப் பாதுகாப்பதற்கான வழிகள்

(b) உங்கள் வாகனத்தை முறையாகப் பராமரிக்கவும்

- உங்கள் வாகனத்தை வழக்கமாக சர்வீஸ் செய்யவும். நன்கு பராமரிக்கப்பட்ட ஒரு வாகனம் எரிபொருளை சிறப்பாக மிச்சப்படுத்துவதாகவும், சாலையில் குறைவான மாசுபாட்டை ஏற்படுத்துவதாகவும் இருக்கிறது.
- உங்கள் வாகனத்தின் டயர் அழுத்தத்தை குறைந்தபட்சம் மாதம் ஒருமுறை பரிசோதிக்கவும். காற்றழுத்தம் சரியாகப் பராமரிக்கப்படுகின்ற டயர்கள் இழுவையைக் குறைக்க உதவுகின்றன, எரிபொருள் சிக்கனத்தை மேம்படுத்துகின்றன மற்றும் மாசுபாட்டையும் குறைக்கின்றன. எனவே உங்களுடைய டயர்களில் பரிந்துரைக்கப்பட்ட அழுத்தம் இருப்பதை உறுதி செய்துகொள்ளுங்கள்.
- உங்கள் வாகனத்தில் அளவுக்குமீறிச் சுமையேற்றுவதைத் தவிர்க்கவும். வாகனத்தில் அதிகமான எடையை ஏற்றிச் செல்வது வாகனத்தின் எரிபொருள் நுகர்வையும் மாசு வெளிப்பாட்டையும் அதிகரிக்கிறது. கனமான அல்லது பெரிய பொருட்கள், உதாரணமாக கனமான கருவிப்பெட்டிகள் போன்றவை தேவைப்படாத பட்சத்தில் அவற்றை உங்கள் வாகனத்திலிருந்து நீங்கள் எடுத்துவிட வேண்டும்.



உங்களுடைய வாகனத்தின் டயர்களில் சரியான காற்றழுத்தம் இருப்பதை உறுதி செய்துகொள்ளுங்கள்



தேவையானதை மட்டுமே எடுத்துச் செல்லுங்கள்; தேவையில்லாத எடையைத் தவிர்க்கவும்

(c) தடங்கலின்றி ஓட்டுங்கள்

- நீங்கள் ஒரு கைமுறை வாகனத்தை ஓட்டுபவராக இருந்தால் சரியான கியரைப் பயன்படுத்துவதன் மூலம் எஞ்சின் இழுவையைத் தவிர்க்கவும். சரியான கியரில் வாகனம் ஓட்டுவது எரிபொருள் சிக்கனத்தை அதிகரித்து மாசு வெளிப்பாட்டைக் குறைக்கும்.
- சீரான வேகத்தில் வாகனம் ஓட்டவும். முடிந்தவரை தேவையற்ற வேகத்தில் செல்வதையும் பிரேக் போடுவதையும் தவிர்க்கவும். தேவையின்றி வேகமாகச் செல்வதைத் தவிர்க்கவும். பராமரிப்பும் உறுதியான பிரேக்கிங்கும் உங்களுடைய வாகனத்தின் எரிபொருள் நுகர்வைக் குறைக்க உதவுகிறது.
- கடைசி நிமிடத்தில் பிரேக் போடுவதைத் தடுப்பதற்கும், முடிந்தவரை தடங்கலின்றி விரைவாகச் செல்வதற்கும் உங்களுடைய வாகனத்துக்கும் முன்னால் செல்லும் வாகனத்துக்கும் இடையே பாதுகாப்பான தூரம் இருக்குமாறு பார்த்துக்கொள்ளவும்.



பாதுகாப்பான மற்றும் சீரான வேகத்தில் வாகனம் ஓட்டவும்.

## பகுதி C

### சூழல் பாதுகாப்பு ஓட்டுதல்: எரிபொருளைச் சேமித்து சுற்றுச்சூழலைப் பாதுகாப்பதற்கான வழிகள்

- (d) வாகனம் ஓட்டும்போது ஏர்-கண்டிஷனர் பயன்படுத்துவதைக் குறைத்துக்கொள்ளவும்
- (i) உங்களுடைய வாகனத்தின் ஏர் கண்டிஷனிங் வெப்பநிலையை குறைவாக நிர்ணயிப்பதைத் தவிர்க்கவும், அதற்குப் பதிலாக எரிபொருளை அதிகம் சேமிப்பதற்கும் மாசு வெளிப்பாட்டைக் குறைப்பதற்கும் ஃபேன் வேகத்தை அதிகரிக்கவும். உங்களைக் குளிர்ச்சியாக வைத்துக்கொள்ள ஏர்-கண்டிஷனிங் அமைப்பு அதிக எரிபொருளை எடுத்துக்கொள்கிறது!



உங்களுடைய ஏர் கண்டிஷனிங் வெப்பநிலையை மிகக் குறைவாக அமைப்பதைத் தவிர்க்கவும்

- (e) உங்கள் பயணத்தைத் திட்டமிடுங்கள்
- (i) போக்குவரத்து நெரிசலை அல்லது சாலைகளில் அதிக நேரம் செலவழிப்பதைத் தவிர்ப்பதற்கு தொடங்குவதற்கு முன்னர் உங்கள் பயணத்தைத் திட்டமிடுங்கள். இதனால் நீங்கள் எரிபொருள் மற்றும் நேரம் இரண்டையுமே மிச்சப்படுத்த முடியும் மற்றும் மாசு வெளிப்பாட்டையும் குறைக்க முடியும்.

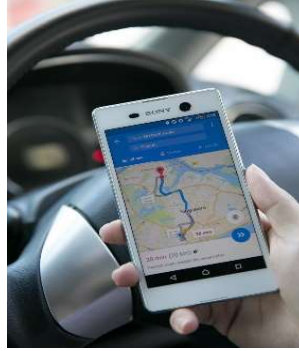

உங்கள் பயணத்தைத் திட்டமிடுங்கள்

## பகுதி C

### மோட்டார் வாகனங்கள் / வாகனங்களில் திருட்டுப்போவதைத் தடுக்கும் பாதுகாப்பு நடவடிக்கைகள்

#### அறிமுகம்

- 257 வாகனத் திருட்டும் வாகனங்களிலிருந்து திருட்டும் காவல்துறையினரால் கவனிக்கப்படும் இரு முக்கிய குற்றச்செயல்களாகும். இக்குற்றங்களில் பெரும்பாலானவை பொது குடியிருப்புப் பேட்டைகளில் அமைந்திருக்கும் வாகன நிறுத்துமிடங்களில் நடக்கின்றன.
- 258 காவல்துறையிடம் புகார் செய்யப்படும் வாகனத் திருட்டுகளில் பெரும்பகுதி (சுமார் மூன்றில் இருபகுதி), கடந்தகாலத்தைப் போலவே, மோட்டார்சைக்கிள் திருட்டாகவே தொடர்ந்து இருக்கிறது. இந்த வாகனங்களைத் திருடுவதற்கான பொதுவான நோக்கம் உல்லாசப் பயணம் செல்லுதல் மற்றும் சுயப்போக்குவரத்து பயன்பாடு ஆகும். ஆனால், திருட்டுப்போகும் வாகனங்களில் சில திரும்பக் கிடைப்பதே இல்லை.
- 259 அதேபோல, வாகனங்களிலிருந்து, குறிப்பாகக் கார்களிலிருந்து, திருட்டுப்போகும் பொதுவான பொருட்களில் மடிகணினிகள், கைப்பைகள், ரொக்க அட்டைகள், கைபேசிகள் உள்ளடங்கும். குற்றவாளிகள் நடு இரவில் கண்ணாடியை அல்லது காரின் காற்றுத்தடுப்புக் கண்ணாடியை உடைத்து, வாகனத்தில் உரிமையாளர் விட்டுச்சென்ற பொருட்களைத் திருடிச்செல்வது வழக்கம்.
- 260 எனவே, இதுபோன்ற திருட்டுகள் நிகழாமல் தடுக்க, வாகனம் மற்றும் அதிலுள்ள பொருட்களின் பாதுகாப்பை உறுதிப்படுத்துவது ஒவ்வொரு வாகன உரிமையாளரின் பொறுப்பாகும். உங்களைப் போன்ற வருங்கால வாகன உரிமையாளர்கள், தகுந்த குற்றத்தடுப்பு நடவடிக்கைகளை மேற்கொண்டு வாகனத்தின் பாதுகாப்பை மேம்படுத்துமாறு ஊக்குவிக்கப்படுகிறது.
- 261 இத்தகைய திருட்டுகளால் வாகன உரிமையாளர்களுக்குக் குறிப்பிடத்தக்க அசௌகரியமும் பண இழப்பும் நேரும். நீங்கள் பின்வரும் எளிய நடவடிக்கைகளை மேற்கொண்டு இச்சம்பவங்களைத் தடுக்கலாம்:

#### மோட்டார் சைக்கிள்கள்

- 262(a) குறுகிய நேரமே வாகனத்தை விட்டுச்செல்வதாக இருந்தாலும், வாகனத்தின் சாவி எடுத்துக்கொண்டு, மோட்டார்சைக்கிள் கைப்பிடியைப் பூட்டவும். திருடர்கள் தங்கள் கை வரிசையைக் காட்டுவதற்குக் குறுகிய நேரமே எடுக்கும்;
- (b) உங்களது மோட்டார் சைக்கிளின் பாதுகாப்பை மேம்படுத்த முன்சக்கரப் பாதுகாப்பு பூட்டு, கைப்பிடி பூட்டு, பிரேக் / டிஸ்க் பூட்டு, கம்பி வடப் பூட்டு போன்றவற்றையும் பயன்படுத்தலாம்;
- (c) மோட்டார்சைக்கிள் பாய்த்துணியைப் பயன்படுத்தி வாகனத்தை மூடி, இரு முனைகளையும் பூட்டி வைக்கவும்;
- (d) அலாரம், இயக்கத்தடுப்புச் சாதனம் போன்ற கூடுதல் பாதுகாப்புச் சாதனங்களைப் பொருத்துவது பற்றியோசிக்கவும்;
- (e) மோட்டார்சைக்கிள் பாகங்கள் திருட்டுப் போவதைத் தடுக்க, மோட்டார் சைக்கிளின் முக்கிய பாகங்களில் பாதுகாப்பு முத்திரையிடலாம் (எ.கா. வாகனப் பதிவு எண்) அல்லது மோட்டார் சைக்கிளின் சஸ்பென்ஷனை எளிதில் அகற்றுவதைத் தடுக்க சஸ்பென்ஷன் கார்ட் எனப்படும் கருவியைப் பொருத்தலாம்;
- (f) மோட்டார்சைக்கிள் விட்டுச்செல்லும்போது IU சாதனத்திலிருந்து ரொக்க அட்டையை எடுக்கவும்.

## பகுதி C

### மோட்டார் வாகனங்கள் / வாகனங்களில் திருட்டுப்போவதைத் தடுக்கும் பாதுகாப்பு நடவடிக்கைகள்

#### கார்கள்

- 263 (a) குறுகிய நேரமே வாகனத்தைக் கவனிப்பாரின்றி விட்டுச்செல்வதாக இருந்தாலும், சாவியை எடுத்துக்கொண்டு, எல்லா சன்னல்களையும் மூடி, எல்லா கதவுகளையும் பூட்டவும்.
- (b) ரொக்க அட்டைகள், கைப்பெட்டிகள், கைப்பைகள், மடிக்கணினிகள் அல்லது கைபேசிகள் போன்ற விலையுயர்ந்த பொருட்களைப் பார்வையில் படும்படி வாகனத்தை விட்டுச் செல்லக்கூடாது. அவசியமாயின், இத்தகைய பொருட்களைப் பார்வையில் படாதபடி வைக்கலாம் அல்லது காரின் பின்பகுதியில் பூட்டி வைக்கலாம்.
- (c) திருட்டுத் தடுப்பு அலாரம் அல்லது வாகன இயக்கத்தடுப்புச் சாதனம் போன்ற கூடுதல் பாதுகாப்புக் கருவிகளைப் பொருத்துவது பற்றி யோசிக்கவும். திருட்டுத் தடுப்பு அலாரத்தின் செயலாற்றலை உறுதிப்படுத்த அடிக்கடி பரிசோதிக்கவேண்டும் / பராமரிப்புச்சேவை செய்யவேண்டும்;
- (d) ஸ்டிரிங் வீல் பூட்டு, கிளட்ச் மற்றும் பிரேக் பூட்டுகள், கியர் பூட்டு போன்ற கூடுதல் பூட்டுகளைப் பயன்படுத்தவும்.
- (e) மடிக்கணினிகள், கைபேசிகள் (IMEI எண்), மற்றும்/அல்லது ரொக்க அட்டைகள் போன்ற விலையுயர்ந்த பொருட்களின் வரிசை எண்களைக் குறித்து வைத்திருக்கவும். காவல்துறையினரின் புலன் விசாரணைக்கு இவை உதவியாக இருக்கும்.

#### பொது

- 264 (a) வாகன நிறுத்துமிடங்களில் சுற்றித்திரியும் சந்தேக நபர்களிடம் எச்சரிக்கையாக இருக்கவும். சந்தேகமளிக்கும் வகையில் சுற்றித்திரியும் எவரை யேனும் நீங்கள் கண்டால், தயங்காமல் “999” எண்ணில் காவல்துறையுடன் தொடர்பு கொள்ளவும்;
- (b) சாத்தியப்படும் போதெல்லாம், உங்கள் வாகனத்தை நல்லவெளிச்சமான இடத்தில் நிறுத்தி வைக்கவும். இருட்டான அல்லது ஒதுக்குப்புறமான இடங்களில் நிறுத்தி வைப்பதைத் தவிர்க்கவும்;
- (c) உங்கள் வாகனத்தைப் பூட்டி பத்திரப்படுத்தும் நல்ல பழக்கத்தை வளர்த்துக் கொள்ளுங்கள். எப்போதும் நினைவில்கொள்க: “பூட்டுங்கள், பாருங்கள், பிறகு புறப்படுங்கள்”.
- (i) உங்கள் வாகனத்தைப் பூட்டி, விலை மதிப்புள்ள பொருட்கள் அனைத்தும் பார்வையில் படாதபடி இருப்பதை உறுதிப்படுத்தவும்.
- (ii) காரை நிறுத்தி வைக்கும்போது சுற்றுப்புறத்தைக் கவனிக்கவும். சாத்தியப்படும் போதெல்லாம், நல்ல வெளிச்சமான இடத்தில் அல்லது ஆள் நடமாட்டம் அதிகமாக உள்ள இடத்தில் உங்கள் வாகனத்தை நிறுத்தி வைக்கவும்.
- (iii) உங்கள் காரைப் பத்திரமாக விட்டுச்சென்று, மனநிம்மதி அடையவும்;
- (d) குற்றத்தடுப்பு அனைவரது பொறுப்புமாகும். உரிமையாளர்களும் பொதுமக்களும் குற்றச்செயல்களுக்கு எதிரான விழிப்பு நடவடிக்கைகளை மேற்கொண்டால், குற்றங்களைத் தடுக்க முடியும். ஒன்றுசேர்ந்து, சிங்கப்பூரை அனைவருக்கும் பாதுகாப்பான இல்லமாக உருவாக்க நம்மால் உதவ முடியும்.



## பகுதி C

### மோட்டார் கோரிக்கை சட்டமைப்பின் முக்கிய குறிப்புகள் (MCF)

265 விபத்து நேர்ந்தால், **அங்கீகரிக்கப்படாத இழுவை வண்டி நிறுவனங்கள் அல்லது பழுதுபார்ப்பு பட்டறைகள் அனைத்தையும் தவிர்க்கவேண்டும்.**

#### செய்யவேண்டியவை:

266(a) சம்பந்தப்பட்ட தரப்புகளின் விவரங்களைப் பரிமாற்றிக் கொள்ளவும் (பெயர், அடையாள அட்டை எண் / FIN எண், தொலைபேசி எண், முகவரி, காப்புறுதி நிறுவனம் ஆகிய விவரங்கள் உட்பட);

(b) வாகன உரிம எண்களைக் குறித்துக் கொள்ளவும்;

(c) விபத்து நடந்த இடத்தைப் படமெடுத்து, உங்களது விபத்து தெரிவிப்பு நிலையத்தில் எல்லா படங்களையும் சமர்ப்பிக்கவும்;

புகைப்படம் எடுக்க வேண்டியவை :

(i) சம்பவ இடம் (விபத்தில் சிக்கிய வாகனங்கள், சுற்றுப்புறம் ஆகியவை தெரியும்படி விபத்து நடந்த இடத்தைப் படமெடுக்கவும்);

(ii) சொந்த வாகனம் (உங்களது சொந்த வாகனத்திற்கு ஏற்பட்ட சேதத்தைப் படமெடுக்கவும்).

வாகனத்தின் உரிமத் தகடு படத்தில் தெரியவேண்டும்;

(iii) சேதமடைந்த மற்ற வாகனங்கள் (விபத்தில் சிக்கிய மற்ற எல்லா வாகனங்களின் சேதத்தையும் படமெடுக்கவும். வாகனங்களின் உரிமத் தகடுகள் படத்தில்

தெரியவேண்டும். பற்பல வாகனங்கள் மோதிய சம்பவத்தில், நேரடித் தொடர்பிலிருந்த

வாகனங்களைப் படமெடுக்கவும், எ.கா. முன்னாலும் பின்னாலும் இருக்கும் வாகனங்கள்).

267 இழுவை வண்டியை வரவழைக்க அல்லது விபத்து பற்றி மேற்கொண்டு ஆலோசனை பெற உங்கள் காப்புறுதி நிறுவனத்தின் நேரடித் தொலைபேசி சேவையை அழைக்கவும்

268 விபத்தில் சிக்கிய உங்கள் வாகனத்தை (சேதம் இருந்தாலும் இல்லாவிட்டாலும்) 24 மணிநேரத்திற்குள் அல்லது அடுத்த வேலை நாளுக்குள் அங்கீகரிக்கப்பட்ட தகவல் தெரிவிப்பு நிலையத்திற்கு/அங்கீகரிக்கப்பட்ட பட்டறைக்குக் கொண்டு சென்று தகவல் தெரிவிக்கவும்.

#### தகவல் தெரிவிப்பதன் நன்மைகள்:

269 குறித்த காலகட்டத்திற்குள் விபத்து பற்றி தகவல் தெரிவிப்பதன்வழி, மோட்டார் கோரிக்கை சட்டமைப்பின்கீழ் நீங்கள் சிரமமில்லாத, தரமான பழுதுபார்ப்பு சேவை பெறுவதோடு, மிகைப்படுத்தப்படும் கோரிக்கைகளிலிருந்து எழக்கூடிய உயர் செலவுகளையும் தவிர்க்க முடியும்.

(a) **நினைவில்கொள்க:** எல்லா விபத்துகளும் 24 மணிநேரத்திற்குள் அல்லது அடுத்த வேலை நாளுக்குள் விபத்தில் சிக்கிய உங்கள் வாகனத்துடன் உங்களது காப்புறுதி நிறுவனத்திடம் தெரிவிக்கப்பட வேண்டும். விபத்து எவ்வளவு சாதாரணமானதாக இருந்தாலும் அல்லது எந்தவிதச் சேதமும் தென்படாவிட்டாலும், காப்புறுதி நிறுவனத்திடம் அல்லது மூன்றாம் தரப்பிடம் நீங்கள் இழப்பீடு கோரினாலும் கோராவிட்டாலும், விபத்தைப் பற்றி தகவல் தெரிவிக்கவும்.

(b) **விபத்தில் சிக்கிய வாகனத்துடன் உங்களது காப்புறுதி நிறுவனத்திடம் விபத்தின் தகவலை** நீங்கள் தெரிவிக்கத் தவறினால், பிற்பாடு காப்புறுதி நிறுவனம் உங்கள் கோரிக்கைக்கு எதிராகத் தீர்மானிக்கக்கூடிய அல்லது கோரிக்கையை மறுக்கக்கூடிய நிலையை நீங்கள் எதிர்நோக்கக்கூடும். இப்புதிய கொள்கை நிபந்தனைக்கு உட்படத் தவறுவது கொள்கை விதிகளையும் நிபந்தனைகளையும் “மீறியதாக” கருதப்படும். அதாவது, காப்புறுதி நிறுவனம் அதன் தரப்பில் எந்தவிதப் பொறுப்பும் ஏற்காது. அதோடு, இந்தக் கொள்கை நிபந்தனைக்கு உட்படத் தவறினால், கொள்கையைப் புதுப்பிக்கும்போது, “கோரிக்கை செய்யாததற்கான தள்ளுபடியை” நீங்கள் இழக்கக்கூடும்.

போக்குவரத்து போலிஸால் ஆன்லைனில் வெளியிடப்பட்டது